

Non  
bestemmiare  
adopera USAG  
utensili professionali

P

**100**  
Anni  
1926

**SUPER  
OFFER  
2026**

66/2026  
válida até 31/03/2027

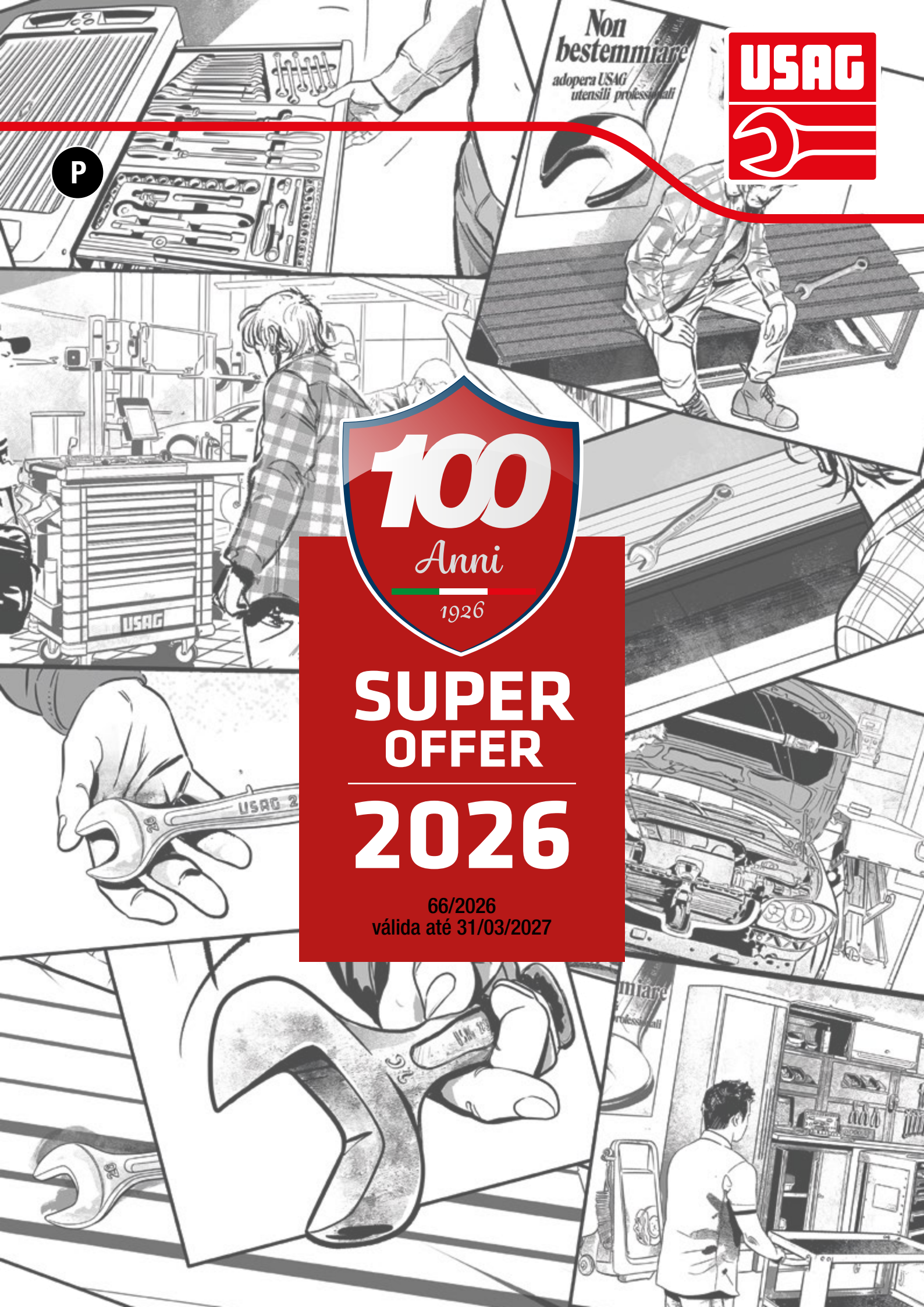

# THE RED HOUSE



**SOMETHING IS  
ABOUT TO HAPPEN...**

SCAN THE QR



STAY TUNED



# A monografia

A USAG celebra 100 anos de história, paixão e inovação.

Para assinalar este aniversário, decidimos fazer algo especial: **uma monografia original, pouco convencional**, desenhada e criada especialmente para si. Não é apenas uma simples história comemorativa, mas um projeto capaz de surpreender-te e oferecer-te uma experiência como nenhuma outra.

Tens curiosidade? **Procure a monografia da USAG:** pode descobrir algo inesperado, contendo muito mais do que imagina!

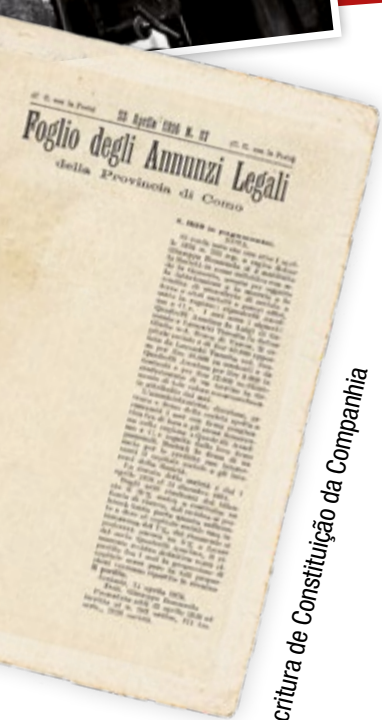

Escritura de Constituição da Companhia

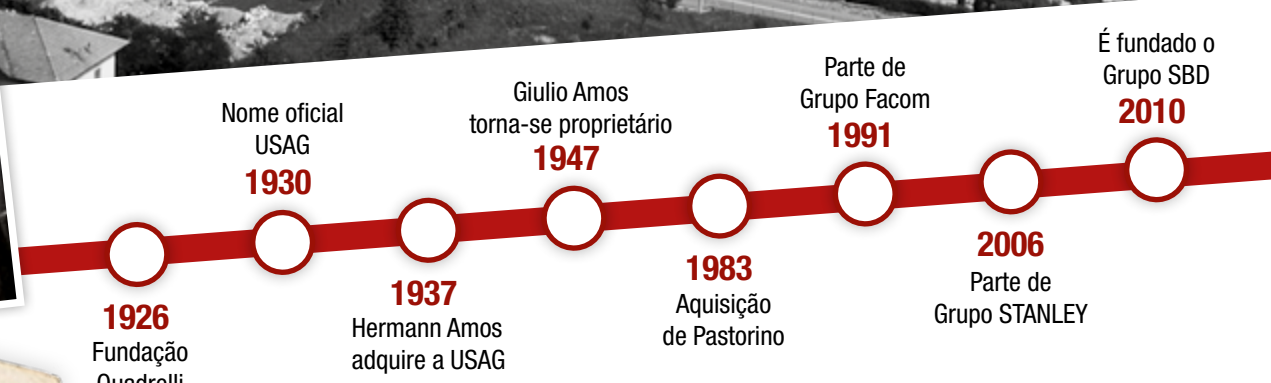

## A história dos nossos 100 anos

A empresa foi fundada em Gemonio a 1 de abril de 1926, por iniciativa de Anselmo Quadrelli e Teresita Luraschi. Desde o início, a produção de ferramentas manuais ganhou vida na “Ca’ Rossa”, em terrenos fornecidos pelo próprio Quadrelli.

Em 1930, com a saída do fundador, a empresa passou a chamar-se “Utsilieria Società Anonima Gemonio” (USAG). O ano de 1937 marcou um ponto de viragem decisivo: a empresa foi adquirida por Hermann Amos, um empresário de origem alemã nascido em Aquileia e residente em Milão, que começou a expandir a fábrica.

De 1947 a 1991, a liderança passou para o seu filho Giulio Amos, que desempenhou um papel fundamental no crescimento da USAG durante o boom económico italiano, graças a ferramentas de grande qualidade e fiabilidade.

Em 1991, a USAG foi vendida ao grupo francês Facom; em 2006, passou a fazer parte do grupo americano STANLEY e, desde 2010, faz parte da Stanley Black & Decker, uma estrutura que ainda existe e opera no mercado atualmente.

Neste contexto multinacional, a empresa conseguiu manter a sua identidade e autonomia, fortalecendo-se através de sinergias produtivas, tecnológicas, comerciais e de marketing.

# Índice por item

Novo item

<b>0</b>		246 R/S3	Pág 61	426 B/S5	Pág 82	<b>516 SA/STBA</b>	Pág 94	519 M 285A1	Pág 45	811 SE	Pág 62
001 RV	Pág 39	247 AM/S3	Pág 61	426 C/S4	Pág 82	<b>516 SA/STBP</b>	Pág 29	519 M 285A2	Pág 45	812 N	Pág 64
001 TRV	Pág 39	247 A/S4	Pág 61	426 D/S4	Pág 82	516 SA/STLP	Pág 29	519 M 285KA	Pág 45	814 A	Pág 83
<b>002 JSM</b>	<b>Pág 95</b>	252 N/SR8	Pág 53	443 N	Pág 80	516 SN	Pág 35	519 M 285X	Pág 16	<b>828 A</b>	<b>Pág 64</b>
<b>002 MA</b>	<b>Pág 41</b>	263/S16	Pág 81	446 DA/SE6	Pág 80	516 ST5V	Pág 22	519 M 294B	Pág 45	<b>828 B</b>	<b>Pág 64</b>
<b>002 TMA</b>	<b>Pág 41</b>	270	Pág 79	446 DT/S2	Pág 81	516 ST6MA	Pág 25	519 M 324H	Pág 45	831 A	Pág 83
007/1V	Pág 40	270 C3	Pág 79	446 S28	Pág 80	516 ST6MM	Pág 25	519 M 324STX	Pág 45	870 C	Pág 81
007 FLV	Pág 40	272 DS	Pág 79	447 T	Pág 76	516 ST6MMEX	Pág 27	519 M 382F	Pág 45	871 C	Pág 81
007 MCV	Pág 40	276 CE/SE8	Pág 53	451 N/S4	Pág 75	<b>516 ST6MXG</b>	<b>Pág 17</b>	519 M 613AEA	Pág 45	871 D	Pág 81
007 SV	Pág 40	280 HATX/SE6	Pág 51	454	Pág 75	516 ST6NMA	Pág 25	519 M 613AEAX	Pág 16	884 C/S6	Pág 83
007 TXV	Pág 40	280 HG/SE6	Pág 51	<b>456 S6 3/8"</b>	<b>Pág 73</b>	516 ST6NMM	Pág 25	519 M 613BEA	Pág 45	885 F	Pág 83
007 V	Pág 40	280 HGTS/SE6	Pág 51	<b>456 S7 1/2"</b>	<b>Pág 73</b>	516 ST6NMMEX	Pág 27	519 M 613CEA	Pág 45	889 CM	Pág 65
<b>056 A</b>	<b>Pág 68</b>	280 HX/SE6	Pág 10	<b>456 S9 1/4"</b>	<b>Pág 73</b>	<b>516 ST6NMXG</b>	<b>Pág 17</b>	519 M 613CEAX	Pág 16	889 GR	Pág 65
076 M	Pág 67	280 HXTX/SE6	Pág 11	<b>456 S22</b>	<b>Pág 73</b>	516 ST6NPA	Pág 24	519 M 990A5MD	Pág 45	889 IL	Pág 65
076 MC	Pág 67	<b>280 HXTX/SE8</b>	<b>Pág 11</b>	<b>457 S7</b>	<b>Pág 72</b>	516 ST6NPM	Pág 24	519 RBO7/3V	Pág 19	889 RL	Pág 65
085 EX/SE3	Pág 54	280 LTS/S9	Pág 50	<b>459/1 S3</b>	<b>Pág 75</b>	516 ST6NV	Pág 22	519 RS6/3MA	Pág 20	889 RP	Pág 65
091 D/SH5	Pág 49	280 LTSTX/S8	Pág 50	<b>468 NK1</b>	<b>Pág 74</b>	516 ST6PA	Pág 24	519 RS6/3MM	Pág 20	889 SP	Pág 65
091 SH5	Pág 49	280 TK/SE6	Pág 51	<b>468 NK2</b>	<b>Pág 74</b>	516 ST6PM	Pág 24	519 RS6/3NMA	Pág 20	890 N	Pág 77
091 SH8	Pág 49	280 TQ	Pág 50	<b>468 NK3</b>	<b>Pág 74</b>	516 ST6V	Pág 22	519 RS6/3NMM	Pág 20	<b>900</b>	
<b>100</b>		280 T/SE7	Pág 51	<b>474 S1</b>	<b>Pág 74</b>	516 ST7NV	Pág 22	519 RS6/3NV	Pág 18	910 E1 1"	Pág 88
115 CL/SE2	Pág 82	280 TTS/SE6	Pág 51	<b>474 S2</b>	<b>Pág 74</b>	516 ST7V	Pág 22	519 RS6/3V	Pág 18	922 B1	Pág 89
126 E	Pág 57	280 XLTS/S9	Pág 50	<b>490 S2</b>	<b>Pág 75</b>	516 ST8V	Pág 23	519 RS6/4MM	Pág 21	922 BP1	Pág 89
127 C/SE4	Pág 56	280 X/S9	Pág 10	495 MAA	Pág 42	<b>516 STB06V</b>	<b>Pág 23</b>	519 RS6/4NMM	Pág 21	928 AC1 1/2"	Pág 87
127 C/SE4S	Pág 56	<b>280 XTX/S8</b>	<b>Pág 11</b>	495 MB	Pág 42	<b>516 STBU12V</b>	<b>Pág 37</b>	519 RS6/4NV	Pág 19	928 D1 3/4"	Pág 88
127 M	Pág 57	285 DS8	Pág 52	495 MC	Pág 42	516 STS7NV	Pág 23	519 RS6/4V	Pág 19	929 PC1 1/2"	Pág 86
127 MP	Pág 57	285 DS12	Pág 52	495 MEX	Pág 27	516 STS7V	Pág 23	519 RS7/3V	Pág 18	929 PC1/C12	Pág 86
127 N/SE4	Pág 56	285 J/B16	Pág 99	<b>495 MXG</b>	<b>Pág 17</b>	516 STXL6MM	Pág 26	519 RS7/5V	Pág 19	939 C	Pág 84
127 N/SE4S	Pág 56	285 J/DS7	Pág 99	495 PA	Pág 43	516 STXL6NMM	Pág 26	519 RS8/3V	Pág 18	939 C1	Pág 84
128 M	Pág 57	285 J/DS12	Pág 99	495 PM	Pág 43	516 STXL6NV	Pág 23	532 T	Pág 38	939 C2	Pág 84
128 MP	Pág 57	285 KA/DS8	Pág 52	<b>500</b>		516 STXL6V	Pág 23	532 TK	Pág 38	939 E	Pág 85
<b>134 K</b>	<b>Pág 55</b>	285 KA/DS12	Pág 52	503 T	Pág 36	519/127N	Pág 44	<b>600</b>		939 N	Pág 85
135 B	Pág 54	285 KA/SE5	Pág 52	504 SN	Pág 36	519/150AX	Pág 44	<b>601 1/2" JS22</b>	<b>Pág 97</b>	939 W	Pág 85
135 C	Pág 54	285 KB/DS7	Pág 99	504 SNA	Pág 36	519/252A1	Pág 44	<b>601 1/2" JS41</b>	<b>Pág 96</b>	942 PC3 1/2"	Pág 87
<b>135 K</b>	<b>Pág 55</b>	285 KB/DS12	Pág 99	504 SRA	Pág 36	519/276	Pág 44	<b>601 1/4-1/2" JS82</b>	<b>Pág 96</b>	942 PC3/C7	Pág 87
146 A	Pág 67	285 KF/DS8	Pág 53	504 SRJ	Pág 36	519/280HG	Pág 44	<b>601 1/4-1/2" JS100</b>	<b>Pág 95</b>	942 PD1 3/4"	Pág 88
150 AX/SE3	Pág 54	285 KF/SE5	Pág 53	<b>504 SRJM</b>	<b>Pág 94</b>	519/280HGTS	Pág 44	<b>601 1/4-1/2" JTXS16</b>	<b>Pág 97</b>	942 PE1 1"	Pág 88
151 X	Pág 13	285 SE26	Pág 52	504 SRXL	Pág 36	519/280T	Pág 44	<b>601 1/4" JS34</b>	<b>Pág 97</b>	943 PC1 1/2"	Pág 86
163	Pág 67	285 X/B8	Pág 7	506 KA	Pág 32	519/285A1	Pág 44	606 1/2" EA	Pág 53	943 PC1/C12	Pág 86
174 CX	Pág 59	285 X/B12	Pág 7	506 KD	Pág 33	519/285B2	Pág 44	606 1/4" EA	Pág 53	943 PC2 1/2"	Pág 87
<b>180 AX</b>	<b>Pág 58</b>	<b>285 X/DS8</b>	<b>Pág 7</b>	506 KL	Pág 32	519/285KA1	Pág 44	606 1/4" SK	Pág 60	988 D/S3	Pág 69
<b>181 AX</b>	<b>Pág 58</b>	<b>285 X/DS14</b>	<b>Pág 7</b>	506 TA	Pág 34	519/299	Pág 44	609 1/2" EAX	Pág 15	988 E/S10	Pág 69
186 C	Pág 54	294 AC	Pág 59	506 TAC	Pág 33	519/322H	Pág 44	609 1/4" EAX	Pág 14	988 G/S12	Pág 69
187 C	Pág 54	294 AD	Pág 59	<b>506 TAS</b>	<b>Pág 35</b>	519/324H	Pág 44	609 1/4" SKX	Pág 14	988 LA/S14	Pág 69
189 G	Pág 55	<b>300</b>		506 TC	Pág 34	519/324TX	Pág 44	610 1/4" EFK	Pág 60	988 MA/S19	Pág 69
<b>200</b>		322 SH7	Pág 50	506 TL	Pág 34	519/382F	Pág 44	612 3/4" B	Pág 61	988 MA/S25	Pág 69
200 S	Pág 68	322 SH10	Pág 50	506 TLC	Pág 33	519/613AEA	Pág 44	612 3/4" EB	Pág 61	995 CA	Pág 68
207 D	Pág 66	324 SH8	Pág 49	<b>506 TLS</b>	<b>Pág 35</b>	519/613BEA	Pág 44	640 A	Pág 39	995 LA	Pág 68
207 E	Pág 66	324 SH12	Pág 49	<b>506 TP</b>	<b>Pág 35</b>	519/613CEA	Pág 44	641 T	Pág 39	<b>1000</b>	
210 C	Pág 68	324 STX/S7	Pág 49	506 TR	Pág 35	519/960	Pág 44	646/5LV	Pág 39	1613 AGM12-24	Pág 76
211 A	Pág 68	324 XP/B16	Pág 48	<b>515 J6SM</b>	<b>Pág 93</b>	519/990A1	Pág 44	660 X/B9	Pág 10	1613 RA12	Pág 76
234 1/2"MX/SE8	Pág 9	333 K/SB10	Pág 48	<b>515 J6SV</b>	<b>Pág 93</b>	519 M 091A	Pág 45	<b>660 X/S11</b>	<b>Pág 12</b>	1785 B	Pág 77
234 1/2"X/SE8	Pág 9	333 K/SH8	Pág 48	<b>516 AT1</b>	<b>Pág 38</b>	519 M 127N	Pág 45	<b>660 XSTX/S11</b>	<b>Pág 12</b>	1881 S22	Pág 81
235 1/2" MB/C10	Pág 90	367 A SE6	Pág 70	<b>516 AT2</b>	<b>Pág 38</b>	519 M 150AX	Pág 45	<b>660 XTE/S28</b>	<b>Pág 12</b>	1950 C	Pág 78
235 1/2" M/C16	Pág 89	367 SE6	Pág 71	<b>516 SA/BC1A</b>	<b>Pág 31</b>	519 M 234X	Pág 16	692 J32	Pág 98	<b>2000</b>	
235 1/2" XL/C5	Pág 15	374 G	Pág 70	<b>516 SA/BC1L</b>	<b>Pág 31</b>	519 M 276	Pág 45	692 J49	Pág 98	2000 A	Pág 78
235 1/2" XL/SE12	Pág 8	374 N	Pág 70	<b>516 SA/BC2A</b>	<b>Pág 31</b>	519 M 280HG	Pág 45	692 J100	Pág 98	2550 A	Pág 78
235 1/2" X/SE12	Pág 8	376	Pág 71	<b>516 SA/BC2L</b>	<b>Pág 31</b>	519 M 280HGTS	Pág 45	<b>800</b>		2550 B	Pág 78
235 1/4" X/SE10	Pág 8	382	Pág 71	516 SA/BCA	Pág 31	519 M 280HX	Pág 16	<b>810 J</b>	<b>Pág 98</b>	2847/3	Pág 76
235 3/4" M/C8	Pág 89	391	Pág 82	516 SA/BCL	Pág 31	519 M 280HXTX	Pág 16	810 N	Pág 64	2847 A	Pág 77
236 KE	Pág 90	<b>400</b>		516 SA/CA	Pág 30	519 M 280N1	Pág 45	810 SA	Pág 62	<b>3000</b>	
236 KE/C22	Pág 90	400 P	Pág 82	516 SA/CL	Pág 30	519 M 280T	Pág 45	811 LB	Pág 63	3000 PG	<b>Pág 91</b>
237 1/4" SK	Pág 60	421 M	Pág 77	516 SA/PRA	Pág 30	519 M 283	Pág 45	811 LBE	Pág 63	<b>3787 A</b>	<b>Pág 91</b>
246 RM/S2	Pág 61	421 P	Pág 77	516 SA/PRL	Pág 30			811 NE	Pág 64		
				516 SA/STAP	Pág 29						

## CONHEÇA AS NOVIDADES 2026



**New**

**XGRIP** Pág 6



**ICONIC PRODUCT**

Pág 46



**New**

**JUST** Pág 92



**New**

Carros  
Pág 18



**New**

Móveis para oficinas  
Pág 28



**New**

Bancadas de trabalho  
Pág 32



**New**

Outros Carros  
Pág 36



Contentores portáteis  
Pág 38



Jogos  
Pág 42



**New**

Malas de manutenção  
Pág 41



Chaves de fenda  
Pág 48



Chaves e bits hexagonais  
Pág 50



Chaves  
Pág 52



**New**

Alicates e cortadores  
Pág 54



Roquetes e chaves  
Pág 60



**New**

Aperto controlado  
Pág 62



Iluminação  
Pág 65



Eletrotécnica  
Pág 66



**New**

Alicates de rebites  
Pág 68



**New**

Puxadores  
Pág 72



Automóvel  
Pág 76



Ferramentas e acessórios pneumáticos  
Pág 84



**New**

Conforto e proteção  
Pág 91

## TODAS AS VANTAGENS DA TECNOLOGIA X-Grip



### PARAFUSOS DANIFICADOS

X-Grip permite que você trabalhe de forma eficaz tanto em parafusos novos quanto em parafusos muito danificados: a ferramenta não perderá a aderência no parafuso, permitindo que você continue com seu trabalho.



### TRANSMISSÃO DE TORQUE

A aderência que o perfil X-Grip exerce sobre a cabeça de um parafuso novo permite a transmissão de um torque de aperto mais alto em comparação com os perfis padrão. Isso é uma verdadeira vantagem ao lidar com um parafuso novo apertado com alto torque, tornando difícil o afrouxamento.



### PREVINE DANOS

Os perfis X-Grip são projetados para prevenir danos aos perfis de parafusos novos. Usando ferramentas X-Grip, os parafusos novos terão uma vida útil mais longa.

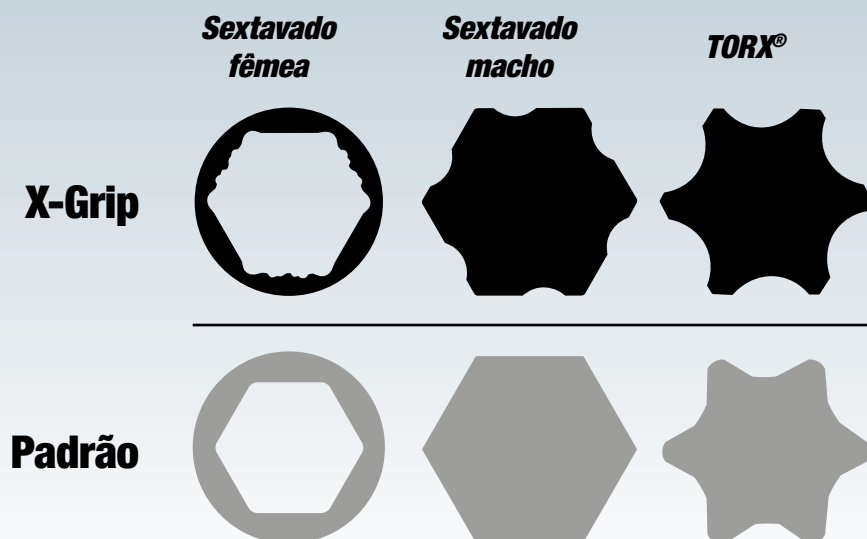



YouTube

# CHAVE DE BOCA E LUNETETA 285 X

## EXTREMIDADE ABERTA INCLINADA

a um ângulo de 15° em relação ao eixo da chave

## SECÇÃO EM DUPLO T

Excelente resistência à flexão

## ANEL COM FORMA ESPECIAL

Ideal para operações com porcas de difícil acesso

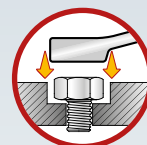

## 30% MAIS LONGA DO QUE UMA CHAVE DE BOCA E LUNETETA PADRÃO 285

Permite aplicar um binário 30% superior à chave padrão.



## PERFIL ESPECIAL X-Grip

Eficaz mesmo em parafusos muito danificados. Em parafusos novos, transmite maior torque e preserva a vida útil do perfil do parafuso.



8 PEÇAS

8÷19 mm



**285 X/B8**  
U02850950

Jogo de 8 chaves combinadas com perfis especiais

- 285 X/8-10-11-12-13-14-17-19 mm.
- Fornecido num saco roll-up de tecido de alta resistência

12 PEÇAS

8÷19 mm



**285 X/B12**  
U02850951

Jogo de 12 chaves combinadas com perfis especiais

- 285 X/8-9-10-11-12-13-14-15-16-17-18-19 mm.
- Fornecido num saco roll-up de tecido de alta resistência

8 PEÇAS

8÷19 mm



**285 X/DS8**  
U02850954

- Jogo de 8 chaves combinadas com perfis especiais
- 285 X/8-10-13-14-15-16-17-19 mm.
- Fornecido com suporte em plástico

14 PEÇAS

6÷19 mm



**285 X/DS14**  
U02850955

- Jogo de 14 chaves combinadas com perfis especiais
- 285 X/6-7-8-9-10-11-12-13-14-15-16-17-18-19 mm.
- Fornecido com suporte em plástico

## CHAVES 235 X E 235 XL



YouTube

**AÇO VANÁDIO  
CROMADO ESPECIAL**  
Acabamento cromado



### PERFIL ESPECIAL X-Grip

*Eficaz mesmo em parafusos muito danificados. Em parafusos novos, transmite maior torque e preserva a vida útil do perfil do parafuso.*

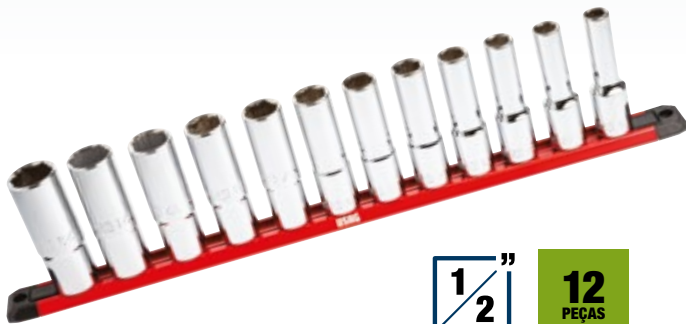

**1/2"**  
**12**  
PEÇAS

**235 1/2" XL/SE12**  
**U02354101**

Conjunto de 12 chaves hexagonais com perfil especial

10-11-12-13-14-  
15-16-17-18-19-  
21-22 mm

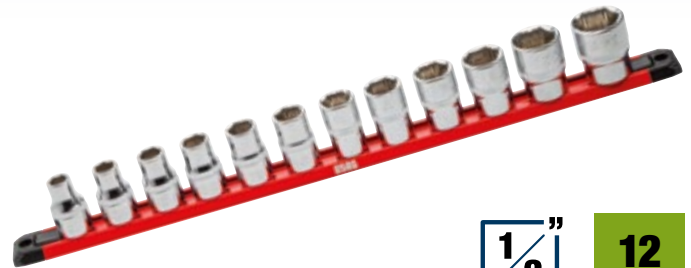

**1/2"**  
**12**  
PEÇAS

**235 1/2" X/SE12**  
**U02350501**

Conjunto de 12 chaves hexagonais com perfil especial

10-11-12-13-14-  
15-16-17-18-19-  
22-24 mm



**1/4"**  
**10**  
PEÇAS

**235 1/4" X/SE10**  
**U02350500**

Conjunto de 10 chaves hexagonais com perfil especial

5,5-6-7-8-9-10-  
11-12-13-14 mm

### SUPOORTE MAGNÉTICO PARA CHAVES COM BLOQUEIO 559 A

- Base magnética protegida por uma camada de borracha: não danifica a superfície
- Encaixes ajustáveis a 360°, para identificar rapidamente o tamanho da chave



# CHAVES 234 X E 234 MX PARA PARAFUSOS COM HEXÁGONOS EMBUTIDOS

**AÇO VANÁDIO  
CROMADO ESPECIAL**  
Acabamento cromado

**AÇO VANÁDIO  
CROMADO ESPECIAL**  
Acabamento cromado

**PERFIL  
ESPECIAL  
X-Grip**

*Eficaz mesmo em parafusos muito danificados. Em parafusos novos, transmite maior torque e preserva a vida útil do perfil do parafuso.*



**1/2"**  
**8**  
PEÇAS

**234 1/2"MX/SE8**  
**U02340850**

Conjunto de 8 bits de impacto com perfil hexagonal especial X-Grip para parafusos com cabeça sextavada

  
**5-6-8-10-12-  
14-17-19 mm**



**1/2"**  
**8**  
PEÇAS

**234 1/2"X/SE8**  
**U02342150**

Conjunto de 8 bits com perfil hexagonal especial X-Grip para parafusos com cabeça sextavada

  
**5-6-8-10-12-  
14-17-19 mm**

**A EFICÁCIA  
DO X-Grip.  
O PODER  
DOS IMPACTOS.**



**CHAVES DE CAIXA  
PARA ROQUETE COM  
BIT INTEGRADO**



## PERFIL ESPECIAL X-Grip

Eficaz mesmo em parafusos muito danificados. Em parafusos novos, transmite maior torque e preserva a vida útil do perfil do parafuso.



**6**  
PEÇAS



YouTube

2,5-3-4-5-  
6-8 mm

## 280 HX/SE6

U02802460

**Conjunto de 6 chaves hexagonais angulares com perfis especiais e pega em bimetálico**

- 280 HX/2,5-3-4-5-6-8 mm.
- Pega ergonômica em bimetálico com revestimento antiderrapante
- Design otimizado para uma aderência segura durante as operações
- Aço especial de liga elevada
- Fosfatado com zinco para uma elevada resistência à corrosão



**9**  
PEÇAS



YouTube

1,5-2-2,5-3-4-5-  
6-8-10 mm

## 280 X/S9

U02800485

**Conjunto de 9 chaves hexagonais angulares com perfis especiais e pega em bimetálico**

- 280 X/1,5-2-2,5-3-4-5-6-8-10 mm.
- Permite trabalhar com parafusos danificados mesmo num ângulo de 25°
- Aço especial de liga elevada
- Fosfatado com zinco para uma elevada resistência à corrosão
- Fornecido com suporte de plástico



**9**  
PEÇAS



YouTube

2-2,5-3-4-5-  
6-7-8 mm



Bit para chaves de caixa

## 660 X/B9

U06600100



**Conjunto de brocas com perfil especial**

- Perfil hexagonal especial X-Grip: aderência perfeita em parafusos sextavados novos ou danificados rebaiados, até 92%
- Aço especial com acabamento fosfatado
- Inclui uma chave de aperto de pontas de 1/4-1/4
- Fornecido numa bolsa de tecido compacta

DESCRIÇÃO	ART./MEDIDA	PÇS
Bits para parafusos tipo umbraco	660 X 2-2,5-3-4-5-6-7-8	8
Chaves de caixa para bits	684 1/4	1



**PERFIL ESPECIAL X-Grip**  
 Eficaz mesmo em parafusos muito danificados. Em parafusos novos, transmite maior torque e preserva a vida útil do perfil do parafuso.



New

**280 HXTX/SE8**  
 U02802451

**Conjunto de 8 chaves macho com perfil especial TORX® X-Grip e cabo bi-material**

- Cabo ergonômico bi-material com revestimento antiderrapante
- Design projetado para uma pega segura durante a operação
- Aço especial de alta liga
- Acabamento de zinco-fosfato para alta resistência à corrosão

8  
PEÇAS



**T8-T10-T15-T20-T25-T27-T30-T40**



**280 HXTX/SE6**  
 U02802450

**Conjunto de 6 chaves macho com perfil especial TORX® X-Grip e cabo bi-material**

- Cabo ergonômico bi-material com revestimento antiderrapante
- Design projetado para uma pega segura durante a operação
- Aço especial de alta liga
- Acabamento de zinco-fosfato para alta resistência à corrosão

6  
PEÇAS



**T8-T10-T15-T20-T25-T30**

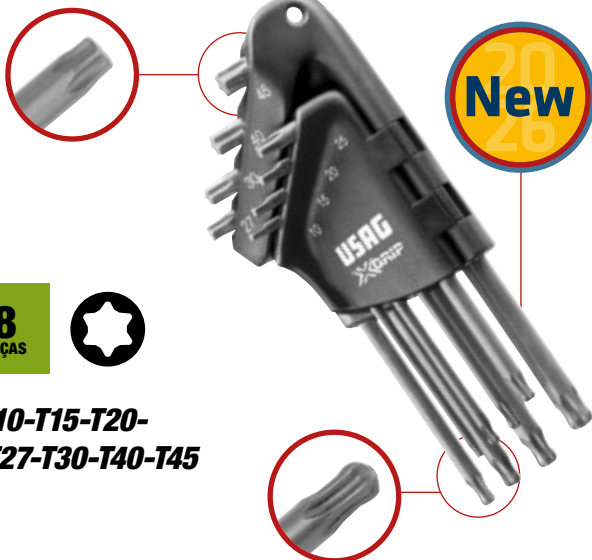

New

**280 XTX/S8**  
 U02800080

**Conjunto de 8 chaves TORX® com perfis especiais X-Grip**

- Aço especial de alta liga
- Acabamento de fosfato de zinco para alta resistência à corrosão
- Suporte em plástico

8  
PEÇAS



**T10-T15-T20-T25-T27-T30-T40-T45**



**28**  
PEÇAS



Porta-bits 



## 660 XTE/S28

**U06600113**

**Conjunto de bits com hexagonal e X-Grip especial Perfis TORX®**

- Aço especial com acabamento fosfatado
- Fornecido com suporte em plástico

 **1,5-2-2,5-3-4-5-5,5-6-7-8-9-10 mm**

 **5-6 mm**

 **T6-T7-T8-T9-T10-T15-T20-T25-T27-T30-T40-T45-T47-T50**



**11**  
PEÇAS



Porta-bits 



## 660 X/S11

**U06600111**

**Conjunto de bits com perfil especial**

- Aço especial com acabamento fosfatado
- Fornecido com suporte em plástico

 **2-2,5-3-4-5-6-7-8-9-10 mm**



**11**  
PEÇAS



Porta-bits 



## 660 XSTX/S11

**U06600112**

**Conjunto de bits TORX® com perfil especial X-Grip**

- Aço especial com acabamento fosfatado
- Fornecido com suporte em plástico

 **T6-T8-T10-T15-T20-T25-T27-T30-T40-T50**



## SISTEMA DE LIBERTAÇÃO RÁPIDA

Os suportes de bits destacam-se pelo seu sistema avançado de extração, que permite remover rapidamente e com segurança os bits e suportes com apenas uma mão.

# ALICATES DE COMBINAÇÃO 151 X

## MANDÍBULAS ESPECIAIS PARA PARAFUSOS E ROSCAS DANIFICADOS.

**LÂMINAS ENDURECIDAS  
POR INDUÇÃO**

**CABEÇA COMPACTA**  
Para excelente acessibilidade.

**PUNHO ERGONÓMICO  
BI-MATERIAL**



### MORDENTES COM PERFIL INTERNO ESPECIAL

*Permite ter poder de agarre frontal  
em diâmetros até 15mm.  
Eficaz inclusive em situações onde  
o material para agarrar é pequeno.*



**151 X**  
**U01510160**

#### Alicates de combinação com mandíbulas especiais X-Grip

- Mandíbulas com perfil interno especial para agarre frontal de parafusos ou hastes roscadas até um diâmetro de 15 mm
- Também ideal para agarre frontal de pequenos hexágonos
- Eficaz também em material plano, graças aos 4 pontos de contato frontais
- Ranhura lateral serrilhada para agarrar material redondo ou hexagonal
- Lâminas de corte endurecidas por indução adicional
- Cabeça compacta para excelente acessibilidade
- Permite o corte de fios de metal macio, médio-duro e duro
- Dobradiça aberta com junta forjada
- Cabos ergonômicos bi-materiais
- Acabamento escurecido com superfícies fresadas

**MANDÍBULAS UNIVERSAIS  
MULTI-GRIP COM  
CORTADOR INTEGRADO**

## GAMA DE CONJUNTOS X-GRIP EM ESTOJO.

Inclui bits hexagonais, bits Torx e chaves de caixa X-Grip.

### PERFIL ESPECIAL X-Grip

Eficaz mesmo em parafusos muito danificados. Em parafusos novos, transmite maior torque e preserva a vida útil do perfil do parafuso.

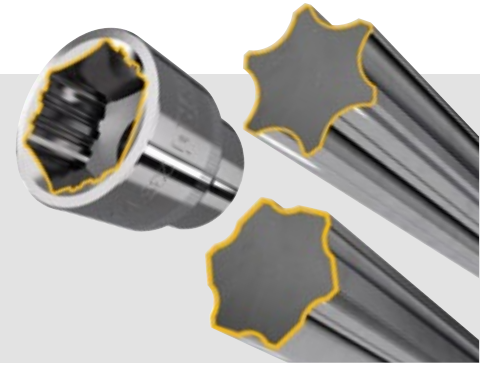

23  
PEÇAS



YouTube



Bit para chaves de caixa



## 609 1/4" SKX

U06090004



### Sortido de chaves hexagonais e brocas especiais

- Caixa bimaterial compacta com revestimento suave ao tato
- Clipe de fecho metálico
- Tamanho da chave gravado no interior

DESCRIÇÃO	ART./MEDIDA	PÇS
Roquete reversível	237 1/4" SK	2
Chaves de caixa sextavadas	235 1/4" X 6-8-10-12-13	5
Bits para parafusos cabeça com fenda	660 0,5x4	1
Bits para parafusos PHILLIPS® -1/4"	660 PH 2	1
Bits para parafusos POZIDRIV® - SUPADRIV® -1/4"	660 PZ 2	1
Bit para chaves de caixa	660 Q 1/4"	1
Bits para parafusos TORX® Tamper Resistant	660 XSTX T20-T25-T30-T40	4
Bits para parafusos tipo umbraco	660 X 2-2,5-3-4-5-6-7-8	8

## 609 1/4" EAX

U06090003



### Sortido em estojo bi-material com Chaves de caixa e bits hexagonais X-Grip

- Estojo compacto bi-material com revestimento soft-touch
- Fecho de metal
- Marcação interna dos tamanhos das chaves de caixa contidas

DESCRIÇÃO	ART./MEDIDA	PÇS
Chaves de caixa hexagonais com perfil especial X-Grip	235 1/4" X 5,5-6-7-8-9-10-11-12-13-14 mm	10
Extensões	236 1/4" 50-100	2
Roquete reversível com mecanismo selado	237 A 1/4"	1
Junta universal	241 1/4"	1
Punho 1/4"	243 1/4"	1
Bits para parafusos de cabeça fenda	660 0,6x4,5-1x5,5-1,2x6,5	3
Bits para PH	660 PH 1-2-3	3
Bits para PZ	660 PZ 1-2-3	3
Bits com perfil especial X-Grip	660 X 2-3-4-5-6	5
Perfil especial TORX® Tamper Resistant	660 XSTX T10-T15-T20-T25-T27-T30-T40	7
Adaptador para Chaves de Caixa	660 Q 1/4"	1
Adaptador Porta Bits	684 1/4"-1/4"	1



38  
PEÇAS



8-10-11-12-13-14-15-16-17-18-  
19-21-22-24-27-30-32 mm



### CABO DE AÇO

A extensão incluída no conjunto serve de pega de transporte.

1/2"

21  
PEÇAS



Sistema que permite sempre acompanhar o conteúdo do conjunto.



Marcação interna das chaves de caixa contidas.

## 609 1/2" EAX

U06090027

3,7 kg | 55 mm | 180

### Sortido em estojo bi-material com chaves de caixa hexagonais X-Grip

- Estojo bi-material com revestimento soft-touch
- Fecho de metal
- Marcação interna dos tamanhos das chaves de caixa contidas
- Modularidade: o estojo tem as dimensões de um módulo de ferramentas e pode ser alojado nas gavetas H60 mm dos carrinhos

DESCRIÇÃO	ART./MEDIDA	PÇS
Chaves de caixa hexagonais com perfil Especial	235 1/2" X 8-10-11-12-13-14-15-16-17-18-19-21-22-24-27-30-32 mm	17
Extensões	236 1/2" 125-200	2
Roquete reversível certificada IP51	237 A 1/2"	1
Junta universal	241 1/2"	1

1/2"

5  
PEÇAS

## 235 1/2" XL/C5

U02353900

1 kg | 44 mm | 115

### Sortido em estojo bi-material com chaves de caixa longas com abertura hexagonal especial X-Grip

- Estojo compacto bi-material com revestimento soft-touch
- Fecho de metal
- Marcação interna dos tamanhos das chaves de caixa contidas

15-17-19-21-22 mm



## MÓDULOS X-Grip PARA O SEU ARMÁRIO DE ROLOS!



### 519 M 613CEAX

U05191068

22  
PEÇAS

235 1/2" X 8-10-11-12-13-14-15-16-17-18-19-21-22-24-27-30-32 mm · 236 1/2" 125-250 mm · 237 A 1/2" · 240 1/2" N · 241 1/2".

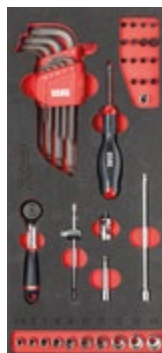

### 519 M 613AEAX

U05191069

41  
PEÇAS

235 1/4" X 5,5-6-7-8-9-10-11-12-13-14 mm · 236 1/4" 50-100 mm · 237 A 1/4" · 240 1/2" N · 241 1/4" · 243 1/4" · 280 X/S9" · 660 X 2-2,5-3-4-5-6-7-8 mm · 660 XSTX T10-T15-T20-T25-T27-T30-T40 · 684 1/4".

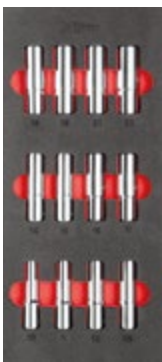

### 519 M 235XL

U05191067

12  
PEÇAS

235 1/2" XL 10-11-12-13-14-15-16-17-18-19-21-22 mm.



### 519 M 234X

U05191017

16  
PEÇAS

234 1/2" X 5-6-8-10-12-14-17-19 mm · 234 1/2" MX 5-6-8-10-12-14-17-19 mm.



### 519 M 285X

U05191066

12  
PEÇAS

285 X 8-9-10-11-12-13-14-15-16-17-18-19 mm.



### 519 M 280HX

U05191064

6  
PEÇAS

280 HX 2,5-3-4-5-6-8 mm.



### 519 M 280HXTX

U05191066

6  
PEÇAS

280 HXTX T8-T10-T15-T20-T25-T30.

**Pretende acrescentar mais módulos à sua gama?  
Ir para a página 42**

## CONJUNTO PARA MANUTENÇÃO



**New**  
2026

### Módulos X-Grip



519 M 280HXTX 519 M 280HX 519 M 234X



519 M 613AEAX 519 M 613CEAX 519 M 235 XL



519 M 127N 519 M 150AX 519 M 285X



519 M 990A5MD 519 M 382F 519 M 324H

### 516 ST6MXG

U05160639

RAL 3020

Carro START com X-Grip  
Coleção MANUTENÇÃO – 4 gavetas

144  
PEÇAS



6  
GAVETAS

3  
MÓDULOS

#### DESCRIÇÃO

DESCRIÇÃO	ART.	PÇS
Alicates internos e externos de circupulo, 19÷60 mm	519 M 127N	4
Alicate universal, alicate ajustável, cortador diagonal, alicate de bico comprido e alicate de bloqueio	519 M 150AX	5
Chaves de caixa hexagonais X-Grip e chaves de caixa de impacto (5-6-8-10-12-14-17-19 mm)	519 M 234X	16
Chaves de caixa hexagonais longas X-Grip 1/2" (10-11-12-13-14-15-16-17-18-19-21 22 mm)	519 M 235XL	12
Chaves hexagonais X-Grip com pega (2,5-3-4-5-6-8 mm)	519 M 280HX	6
Chaves TORX® X-Grip com pega (T8-T10-T15-T20-T25-T30)	519 M 280HXTX	6
Chaves combinadas X-Grip (8-9-10-11-12-13-14-15-16-17-18-19 mm)	519 M 285X	12
Chaves de fendas para parafusos ranhurados e PHILLIPS®	519 M 324H	8
Martelo de mecânico, malho, punção de pino, cinzel e punção central	519 M 382F	7
Chaves de caixa hexagonais X-Grip, roquete de 1/2" (237 A) e acessórios	519 M 613AEAX	41
Chaves de caixa hexagonais X-Grip, roquete de 1/4" (237 A), acessórios, bits X-Grip e chaves hexagonais X-Grip	519 M 613CEAX	22
Limas planas, meias-redondas, redondas, quadradas e triangulares	519 M 990A5MD	5

### 516 ST6NMXXG

U05161639

RAL 9005

Carro START com X-Grip  
Coleção MANUTENÇÃO – 4 gavetas

144  
PEÇAS



### 495 MXG

U04950639

Coleção X-Grip MANUTENÇÃO – 4 gavetas

**New**  
2026

### Módulos X-Grip



519 M 280HXTX 519 M 280HX 519 M 234X



519 M 613AEAX 519 M 613CEAX 519 M 235 XL



519 M 127N 519 M 150AX 519 M 285X



519 M 990A5MD 519 M 382F 519 M 324H



## CARROS RACING 519 A SUA OFICINA PREMIUM E PROFISSIONAL.



**DUAS RODAS  
COM TRAVÃO**

Novo tampo de trabalho mais largo e com punho duplo

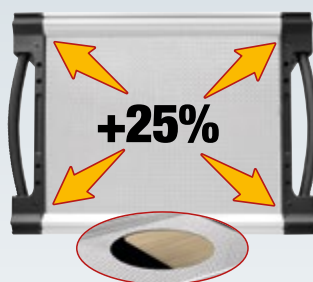

Dupla camada

Acima: placa de alumínio de 2 mm.  
Abaixo: peça de madeira de 15 mm.



Amortecedores de borracha na estrutura e gavetas



Novos punhos ergonômicos de alumínio com abertura seletiva



### Economize o seu tempo

Todos os carros USAG estão imediatamente prontos para uso, porque são fornecidos com as rodas já montadas na estrutura.



900 kg

**8**  
GAVETAS

**3**  
MÓDULOS



900 kg

**7**  
GAVETAS

**3**  
MÓDULOS



900 kg

**6**  
GAVETAS

**3**  
MÓDULOS



**519 RS6/3V**  
**U05190506**

RAL 3020

Carro RACING (vazio)

**519 RS8/3V**  
**U05190508**

RAL 3020

Carro RACING (vazio)

- Dimensões interiores:
  - 6 gavetas 570x420x60 mm.
  - 2 gavetas 570x420x130 mm.

**519 RS7/3V**  
**U05190507**

RAL 3020

Carro RACING (vazio)

- Dimensões interiores:
  - 5 gavetas 570x420x60 mm.
  - 1 gaveta 570x420x130 mm.
  - 1 gaveta 570x420x200 mm.

**519 RS6/3NV**  
**U05190516**

RAL 9005

Carro RACING (vazio)

- Dimensões interiores:
  - 4 gavetas 570x420x60 mm.
  - 1 gaveta 570x420x130 mm.
  - 1 gaveta 570x420x270 mm.

1000 kg



6  
GAVETAS

4  
MÓDULOS



## 519 RS6/4V

U05190546

RAL  
3020

Carro RACING (vazio)

## 519 RS6/4NV

U05190566

RAL  
9005

Carro RACING (vazio)

- Dimensões interiores:
  - 4 gavetas 760x420x60 mm.
  - 1 gaveta 760x420x130 mm.
  - 1 gaveta 760x420x270 mm.

1100 kg



7  
GAVETAS

5  
MÓDULOS



## 519 RS7/5V

U05190556

RAL  
3020

Carro RACING (vazio)

- Dimensões interiores:
  - 5 gavetas 950x420x60 mm.
  - 1 gaveta 950x420x130 mm.
  - 1 gaveta 950x420x200 mm.

1100 kg



7  
GAVETAS

3  
MÓDULOS



## 519 RB07/3V

U05190097

RAL  
3020

Carro RACING com porta lateral (vazio)

- Dimensões interiores:
  - 5 gavetas 570x420x60 mm.
  - 1 gaveta 570x420x130 mm.
  - 1 gaveta 570x420x200 mm.
- Armário lateral: 380x400x720 mm.





## NÃO CONSEGUE Vão agora



**6**  
GAVETAS

**3**  
MÓDULOS



**6**  
GAVETAS

**3**  
MÓDULOS

**156**  
PEÇAS

**519 RS6/3MM**

**U05190628**

RAL  
3020

**519 RS6/3NMM**

**U05191628**

RAL  
9005

**Carro RACING com conjunto para  
MANUTENÇÃO 495 MB - 4 gavetas**

**155**  
PEÇAS

**519 RS6/3MA**

**U05190627**

RAL  
3020

**519 RS6/3NMA**

**U05191627**

RAL  
9005

**Carro RACING com conjunto AUTOMÓVEL  
495 MAA - 3 gavetas**

## CONJUNTO PARA MANUTENÇÃO



519 M 613AEA 519 M 613CEA 519 M 285A1



519 M 127C 519 M 150AX 519 MSK6



519 M 324H 519 M 324STX 519 MSK6+  
692 J32



519 M 990A5B 519 M 382 519 MSK6

## CONJUNTO AUTOMÓVEL



519 M 285A1 519 M 324H 519 M 324STX



519 M 613AEA 519 M 612CLA



519 M 276C



**CHAVES T COM CARDA**  
8-10-13-17 mm

### DESCRIÇÃO

DESCRIÇÃO	ART.	PÇS
Chaves de caixa sextavadas, roquete (237 A de 1/4"), acessórios de 1/4" e bits	519 M 613AEA	46
Chaves de caixa sextavadas, roquete (237 A de 1/2") e acessórios de 1/2"	519 M 613CEA	23
Chaves de boca e luneta (6-7-8-9-10-11-12-13-14-15-16-17-18-19-21-22-24 mm)	519 M 285A1	17
Alicates para freios de segurança interiores e exteriores 15÷25 e 19÷60	519 M 127C	6
Alicate universal, alicate ajustável, alicate de corte, alicate de pontas extralongas, alicate auto-blocante	519 M 150AX	5
Chaves de fenda para parafusos cabeça com fenda e parafusos PHILLIPS®	519 M 324H	7
Chaves de fenda para parafusos TORX® Tamper Resistant (T10-T15-T20-T25-T30-T40)	519 M 324STX	8
Lima plana, lima meia-cana, lima redonda, lima quadrada, lima triangular (corte meia-murça)	519 M 990A5B	5
Martelos, cinzéis e punções para cavilhas	519 M 382F	7
Conjunto com bits e roquete reversível	692 J32	32

### DESCRIÇÃO

DESCRIÇÃO	ART.	PÇS
Chaves de caixa sextavadas, roquete (237 A de 1/4"), acessórios de 1/4" e bits	519 M 613AEA	46
Chaves de caixa estriadas, roquete (237 A 1/2") e acessórios de 1/2"	519 M 612CLA	35
Chaves de boca e luneta (6-7-8-9-10-11-12-13-14-15-16-17-18-19-21-22-24 mm)	519 M 285A1	17
Chaves de fenda para parafusos cabeça com fenda e parafusos PHILLIPS®	519 M 324H	7
Chaves de fenda para parafusos TORX® Tamper Resistant (T10-T15-T20-T25-T30-T40)	519 M 324STX	8
Alicates para freios de segurança, alicate universal, alicate de pontas longas, chaves em T com chaves de caixa sextavadas (8-10-13-17 mm), jogo de bits e roquete	519 M 276C	42

**Você quer apenas o sortido? Vá para a página 40**

## ENCONTRAR O SEU SORTIDO IDEAL? para Kitplanner-gb.usag.it e crie-o!



**6**  
GAVETAS

**4**  
MÓDULOS



**6**  
GAVETAS

**4**  
MÓDULOS

**301**  
PEÇAS

**519 RS6/4MM**  
**U05190632**

RAL  
3020

**Carro RACING com conjunto para  
MANUTENÇÃO 495 MC - 4 gavetas**



**301**  
PEÇAS

**519 RS6/4NMM**  
**U05191632**

RAL  
9005

**Carro RACING com conjunto para  
MANUTENÇÃO 495 MC - 4 gavetas**



## CONJUNTO PARA MANUTENÇÃO



519 M 612CLA

519 M 613BEA

519 M 613AEA

519 M 285KA

519 M 285A1

519 M 285A2

519 M 294B

519 M 324H

519 M 324STX

519 M 280HG

519 M 280N1

519 M 127C

519 M 150AX

519 M 382F

519 M 990A5MD

DESCRIÇÃO	ART.	PÇS
Chaves de caixa sextavadas, roquete (237 A de 1/4"), acessórios de 1/4" e bits	519 M 613AEA	46
Chaves de caixa sextavadas, roquete (237 A 3/8") e acessórios de 3/8"	519 M 613BEA	20
Chaves de caixa estriadas, roquete (237 A 1/2") e acessórios de 1/2"	519 M 612CLA	35
Chaves de boca e luneta com roquete reversível (8-9-10-11-12-13-14-15-16-17-18-19 mm)	519 M 285 KA	12
Chaves de boca e luneta (6-7-8-9-10-11-12-13-14-15-16-17-18-19-21-22-24 mm)	519 M 285A1	17
Chaves de boca e luneta (27-29-30-32-34 mm)	519 M 285A2	5
Chaves crescentes, alicate auto-blocante e tesoura	519 M 294B	4
Chaves de fenda para parafusos cabeça com fenda e parafusos PHILLIPS®	519 M 324H	7

DESCRIÇÃO	ART.	PÇS
Chaves de fenda para parafusos TORX® Tamper Resistant (T10-T15-T20-T25-T30-T40)	519 M 324STX	8
Chaves macho angulares sextavadas com punho bi-material (3-4-5-6-7-8-10 mm)	519 M 280HG	7
Chaves macho sextavadas, chaves macho TORX® e jogo de bits com formas especiais	519 M 280N1	117
Alicates para freios de segurança interiores e exteriores 15÷25 e 19÷60	519 M 127C	6
Alicate universal, alicate ajustável, alicate de corte, alicate de pontas extralongas, alicate auto-blocante	519 M 150AX	5
Lima plana, lima meia-cana, lima redonda, lima quadrada, lima triangular (corte meia-murça)	519 M 990A5B	5
Martelo para mecânicos, maço, escopro e punções	519 M 382F	7

**Você quer apenas o sortido? Vá para a página 40**

# START 516



YouTube

## CARROS START 516 MAIS RESISTENTE E CONFIÁVEL.



Novo tampo de trabalho 460 x 560 mm com lados de 15 mm



Corrediças de alta resistência 35 mm com capacidade de carga até 40 kg



Novos punhos de gaveta de alta resistência abs com abertura seletiva



### ECONOMIZE O SEU TEMPO

Todos os carros USAG estão imediatamente prontos para uso, porque são fornecidos com as rodas já montadas na estrutura.



800 kg

5  
GAVETAS

3  
MÓDULOS

54 kg | 779 mm | 972 mm | 515 mm

**516 ST5V**  
U05160105

RAL 3020

**Carro START (vazio)**

- Dimensões interiores:
  - 2 gavetas 570x420x60 mm.
  - 2 gavetas 570x420x130 mm.
  - 1 gaveta 570x420x270 mm.



800 kg

6  
GAVETAS

3  
MÓDULOS

55 kg | 779 mm | 972 mm | 515 mm

**516 ST6V**  
U05160106

RAL 3020

**Carro START (vazio)**

**516 ST6NV**  
U05160116

RAL 9005

**Carro START (vazio)**

- Dimensões interiores:
  - 3 gavetas 570x420x60 mm.
  - 2 gavetas 570x420x130 mm.
  - 1 gaveta 570x420x200 mm.



800 kg

7  
GAVETAS

3  
MÓDULOS

56 kg | 779 mm | 972 mm | 515 mm

**516 ST7V**  
U05160107

RAL 3020

**Carro START (vazio)**

**516 ST7NV**  
U05160117

RAL 9005

**Carro START (vazio)**

- Dimensões interiores:
  - 5 gavetas 570x420x60 mm.
  - 1 gaveta 570x420x130 mm.
  - 1 gaveta 570x420x200 mm.



800 kg

8  
GAVETAS

3  
MÓDULOS



800 kg

6  
GAVETAS

4  
MÓDULOS



800 kg

6  
GAVETAS

4  
MÓDULOS



## 516 ST8V U05160108

RAL  
3020

### Carro START (vazio)

- Dimensões interiores:
  - 6 gavetas 570x420x60 mm.
  - 2 gavetas 570x420x130 mm.

## 516 STXL6V U05160146

RAL  
3020

### Carro START (vazio)

- Dimensões interiores:
  - 3 gavetas 760x420x60 mm.
  - 2 gavetas 760x420x130 mm.
  - 1 gaveta 760x420x200 mm.

## 516 STXL6NV U05160156

RAL  
9005

### Carro START (vazio)

- Dimensões interiores:
  - 3 gavetas 760x420x60 mm.
  - 2 gavetas 760x420x130 mm.
  - 1 gaveta 760x420x200 mm.



## Sistema anti-tombamento



800 kg

7  
GAVETAS

3  
MÓDULOS



900 kg



6  
GAVETAS

3  
MÓDULOS



## 516 STS7V U05160127

RAL  
3020

### Carro START (vazio)

## 516 STS7NV U05160137

RAL  
9005

### Carro START (vazio)

- Dimensões interiores:
  - 5 gavetas 570x420x60 mm.
  - 1 gaveta 570x420x130 mm.
  - 1 gaveta 570x420x200 mm.

## 516 STB06V U05160097

RAL  
3020

### Carro START com gaveta vertical (vazia)

- Dimensões interiores:
  - 3 gavetas 570x420x60 mm.
  - 2 gavetas 570x420x130 mm.
  - 1 gaveta 570x420x270 mm.



**GAVETA VERTICAL**  
do lado direito com 3  
prateleiras e tranca  
independente



## NÃO CONSEGUE Vão agora



**6**  
GAVETAS

**3**  
MÓDULOS



**6**  
GAVETAS

**3**  
MÓDULOS

**157**  
PEÇAS

**516 ST6PM**

**U05160630**

**RAL 3020**



**516 ST6NPM**

**U05161630**

**RAL 9005**

**Carro START com conjunto MANUTENÇÃO  
495 PM - 4 gavetas**

**142**  
PEÇAS

**516 ST6PA**

**U05160629**

**RAL 3020**



**516 ST6NPA**

**U05161629**

**RAL 9005**

**Carro START com conjunto AUTOMÓVEL  
495 PA - 2 gavetas**

## CONJUNTO PARA MANUTENÇÃO



519/613AEA

519/613CEA

519 SK692V

519/285A1

519/150AX

519 SK692V



519/324H

519/324TX

519 SK692V + 692 J32

519 SK692V

519/990A1

519/382F

## CONJUNTO AUTOMÓVEL

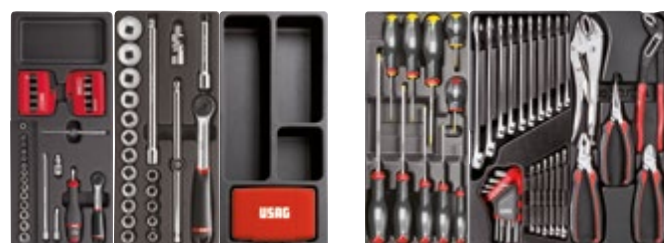

519/613AEA

519/613CEA

519 SK692V + 692 J32

519/324H

519/285A1

519/150AX

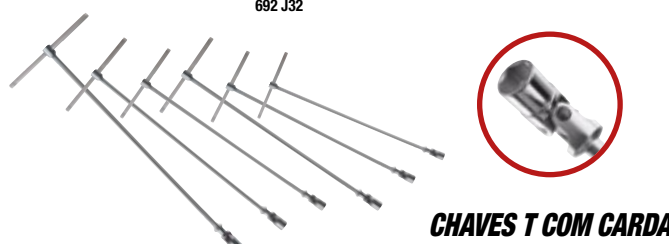

**CHAVES T COM CARDA**  
7-8-10-12-13-17 mm

DESCRIÇÃO	ART.	PÇS
Chaves de caixa sextavadas, roquete 237 A de 1/4", acessórios de 1/4" e bits	519/613AEA	42
Chaves de caixa sextavadas, roquete (237 A de 1/2") e acessórios de 1/2"	519/613CEA	22
Chaves de boca e luneta (6÷24 mm) chaves HK em L (1,5÷10 mm)	519/285A1	25
Alicate universal, alicate ajustável, alicate de corte, alicate de pontas extralongas, alicate auto-blocante	519/150AX	5
Chaves de fenda para parafusos cabeça com fenda e parafusos PHILLIPS®	519/324H	10
Chaves de fenda para parafusos TORX®	519/324TX	9
Lima plana, meia-cana, redonda e triangular	519/990A1	4
Martelos, cinzeis e punções para cavilhas	519/382F	8
Conjunto com bits e roquete reversível	692 J32	32

DESCRIÇÃO	ART.	PÇS
Chaves de caixa sextavadas, roquete 237 A de 1/4", acessórios de 1/4" e bits	519/613AEA	42
Chaves de caixa sextavadas, roquete (237 A de 1/2") e acessórios de 1/2"	519/613CEA	22
Chaves de fenda para parafusos cabeça com fenda e parafusos PHILLIPS®	519/324H	10
Chaves de boca e luneta (6÷24 mm) chaves HK em L (1,5÷10 mm)	519/285A1	25
Alicate universal, alicate ajustável, alicate de corte, alicate de pontas extralongas, alicate auto-blocante	519/150AX	5
Chaves em T com chave de caixa (7-8-10-12-13-17 mm)	276 CE	6
Conjunto com bits e roquete reversível	692 J32	32

**Você quer apenas o sortido? Vá para a página 41**

## ENCONTRAR O SEU SORTIDO IDEAL? para Kitplanner-gb.usag.it e crie-o!



**6**  
GAVETAS

**3**  
MÓDULOS



**6**  
GAVETAS

**3**  
MÓDULOS

**156**  
PEÇAS

**516 ST6MM**  
U05160628

RAL  
3020



**516 ST6NMM**  
U05161628

RAL  
9005

**Carro START com conjunto para  
MANUTENÇÃO 495 MB - 4 gavetas**

**155**  
PEÇAS

**516 ST6MA**  
U05160627

RAL  
3020



**516 ST6NMA**  
U05161627

RAL  
9005

**Carro START com conjunto AUTOMÓVEL  
495 MAA - 3 gavetas**

## CONJUNTO PARA MANUTENÇÃO



519 M 613AEA 519 M 613CEA 519 M 285A1



519 M 127C 519 M 150AX 519 MSK6



519 M 324H 519 M 324STX 519 MSK6+  
692 J32



519 M 990A5B 519 M 382 519 MSK6

## CONJUNTO AUTOMÓVEL

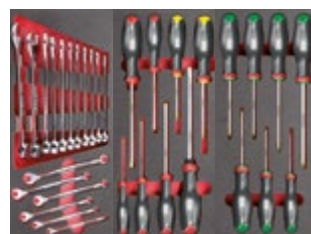

519 M 285A1 519 M 324H 519 M 324STX



519 M 613AEA 519 M 612CLA



519 M 276C



**CHAVES T COM CARDA**  
8-10-13-17 mm

DESCRIÇÃO	ART.	PÇS
Chaves de caixa sextavadas, roquete 237 A de 1/4", acessórios de 1/4" e bits	519 M 613AEA	46
Chaves de caixa sextavadas, roquete (237 A de 1/2") e acessórios de 1/2"	519 M 613CEA	23
Chaves de boca e luneta (6-7-8-9-10-11-12-13-14-15-16-17-18-19-21-22-24 mm)	519 M 285A1	17
Alicates para freios de segurança interiores e exteriores 15÷25 e 19÷60	519 M 127C	6
Alicate universal, alicate ajustável, alicate de corte, alicate de pontas extralongas, alicate auto-blocante	519 M 150AX	5
Chaves de fenda para parafusos cabeça com fenda e parafusos PHILLIPS®	519 M 324H	7
Chaves de fenda para parafusos TORX® Tamper Resistant (T10-T15-T20-T25-T30-T40)	519 M 324STX	8
Lima plana, lima meia-cana, lima redonda, lima quadrada, lima triangular (corte meia-murça)	519 M 990A5B	5
Martelos, cinzéis e punções para cavilhas	519 M 382F	7
Conjunto com bits e roquete reversível	692 J32	32

DESCRIÇÃO	ART.	PÇS
Chaves de caixa sextavadas, roquete 237 A de 1/4", acessórios de 1/4" e bits	519 M 613AEA	46
Chaves de caixa estriadas, roquete (237 A 1/2") e acessórios de 1/2"	519 M 612CLA	35
Chaves de boca e luneta (6-7-8-9-10-11-12-13-14-15-16-17-18-19-21-22-24 mm)	519 M 285A1	17
Chaves de fenda para parafusos cabeça com fenda e parafusos PHILLIPS®	519 M 324H	7
Chaves de fenda para parafusos TORX® Tamper Resistant (T10-T15-T20-T25-T30-T40)	519 M 324STX	8
Alicates para freios de segurança, alicate universal, alicate de pontas longas, chaves en T com chaves de caixa sextavadas (8-10-13-17 mm), jogo de bits e roquete	519 M 276C	42

**Você quer apenas o sortido? Vá para a página 40**



**NÃO CONSEGUE**  
Vão agora



**6**  
GAVETAS

**4**  
MÓDULOS



**6**  
GAVETAS

**4**  
MÓDULOS

**301**  
PEÇAS

**516 STXL6MM**  
**U05160632**

RAL  
3020

**Carro START XL com conjunto para MANUTENÇÃO 495 MC - 4 gavetas**



**301**  
PEÇAS

**516 STXL6NMM**  
**U05161632**

RAL  
9005

**Carro START XL com conjunto para MANUTENÇÃO 495 MC - 4 gavetas**



## CONJUNTO PARA MANUTENÇÃO



519 M 612CLA

519 M 613BEA

519 M 613AEA

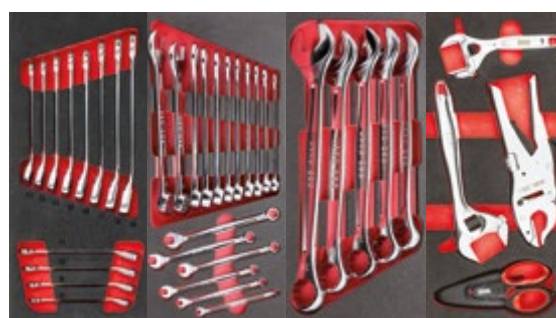

519 M 285KA

519 M 285A1

519 M 285A2

519 M 294B

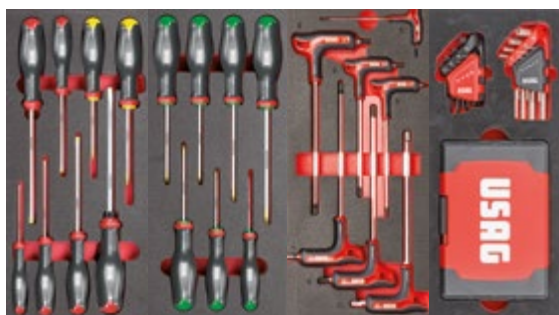

519 M 324H

519 M 324STX

519 M 280HG

519 M 280N1



519 M 127C

519 M 150AX

519 M 382F

519 M 990A5MD

### DESCRIÇÃO

DESCRIÇÃO	ART.	PÇS
Chaves de caixa sextavadas, roquete 237 A de 1/4", acessórios de 1/4" e bits	519 M 613AEA	46
Chaves de caixa sextavadas, roquete (237 A 3/8") e acessórios de 3/8"	519 M 613BEA	20
Chaves de caixa estriadas, roquete (237 A 1/2") e acessórios de 1/2"	519 M 612CLA	35
Chaves de boca e luneta com roquete reversível (8-9-10-11-12-13-14-15-16-17-18-19 mm)	519 M 285 KA	12
Chaves de boca e luneta (6-7-8-9-10-11-12-13-14-15-16-17-18-19-21-22-24 mm)	519 M 285A1	17
Chaves de boca e luneta (27-29-30-32-34 mm)	519 M 285A2	5
Chaves crescentes, alicate auto-blocante e tesoura	519 M 294B	4
Chaves de fendas para parafusos cabeça com fenda e parafusos PHILLIPS®	519 M 324H	7

### DESCRIÇÃO

DESCRIÇÃO	ART.	PÇS
Chaves de fendas para parafusos TORX® Tamper Resistant (T10-T15-T20-T25-T30-T40)	519 M 324STX	8
Chaves macho angulares sextavadas com punho bi-material (3-4-5-6-7-8-10 mm)	519 M 280HG	7
Chaves macho sextavadas, chaves macho TORX® e jogo de bits com formas especiais	519 M 280N1	117
Alicates para freios de segurança interiores e exteriores 15÷25 e 19÷60	519 M 127C	6
Alicate universal, alicate ajustável, alicate de corte, alicate de pontas extralongas, alicate auto-blocante	519 M 150AX	5
Lima plana, lima meia-cana, lima redonda, lima quadrada, lima triangular (corte meia-murça)	519 M 990A5B	5
Martelos, cinzeis e punções para cavilhas	519 M 382F	7

**Você quer apenas o sortido? Vá para a página 40**

**ENCONTRAR O SEU SORTIDO IDEAL?**  
para [Kitplanner-gb.usag.it](http://Kitplanner-gb.usag.it) e crie-o!



**6**  
GAVETAS

**3**  
MÓDULOS



**6**  
GAVETAS

**3**  
MÓDULOS

**516 ST6MMEX**  
**U05161634**

**RAL**  
**9005**

Carro START com conjunto para  
MANUTENÇÃO 495 MMEX - 3 gavetas

**264**  
PEÇAS



**264**  
PEÇAS



**516 ST6MMEX**  
**U05160634**

**RAL**  
**3020**

Carro START com conjunto para  
MANUTENÇÃO 495 MMEX - 3 gavetas

**264**  
PEÇAS



**495 MMEX**  
**U04950634**

Conjunto para manutenção - 3 gavetas

## CONJUNTO PARA MANUTENÇÃO



519 M 601



519 M 324H

519 M 324STX

519 M 280N1



519 M 127N

519 M 150AX

519 M 382F

DESCRIÇÃO	ART.	PÇS
Alicate universal, alicate ajustável, alicate de corte, alicate de pontas extralongas, alicate auto-blocante	519 M 150AX	5
Alicates para freios de segurança interiores e exteriores 19÷60	519 M 127N	4
Chaves macho sextavadas, chaves macho TORX® y jogo de bits com formas especiais	519 M 280N1	117
Chaves de fenda para parafusos cabeça com fenda e parafusos PHILLIPS®	519 M 324H	7
Chaves de fenda para parafusos TORX® Tamper Resistant	519 M 324STX	8

DESCRIÇÃO	ART.	PÇS
Martelo para mecânicos, maço, escopro e punções	519 M 382F	7
Chaves combinadas, soquetes, catraca e acessórios	519 M 601	116



### LINHA DE ESTAÇÃO DE TRABALHO PROFISSIONAL START 516



#### GAMA BÁSICA DE QUALIDADE



Guias de 35 mm de alta resistência com uma capacidade de carga até 40 kg. Pegas em ABS de elevada resistência.

#### TAMPO DE TRABALHO EM AÇO OU MADEIRA, DE GRANDES DIMENSÕES E DURÁVEL

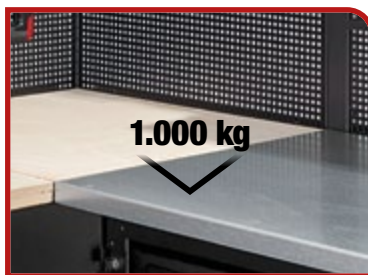

Profundidade: 600 mm.  
Capacidade de carga estática: 1000 kg.

#### COMPATÍVEL COM A MODULARIDADE USAG

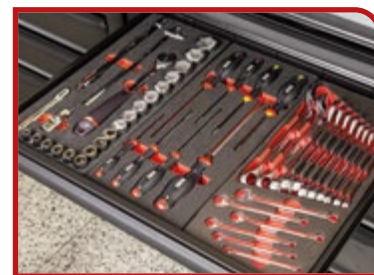

As gavetas são compatíveis com os módulos de espuma USAG ou com o sistema de bandejas de plástico presente no catálogo.

**ESCOLHA O SEU LAYOUT IDEAL**  
Experimento agora: vá para [start516-gb.usag.it](http://start516-gb.usag.it)





Inclui uma variedade de ferramentas 302



**302**  
PEÇAS



DESCRIÇÃO	ART.	PÇS
Armário com 6 gavetas	516 SA/1T	1
Armário com 2 portas	516 SA/2T	1
Painel perfurado	516 SA5T	6
Caixa de ferramentas com porta basculante	516 SA/4T	3
Armário com 2 portas	516 SA/3T	1
Carrinho START - 6 gavetas (vazio)	516 SA/16T	1
Kit de fixação	516 SA14T	3
Suporte elevatório	516 SA11T	3

**Ganchos e candeeiros não incluídos**



Tampo de aço  
2.175 mm - 516 AC/2

**516 SA/STBP** RAL 9005  
**U05160318**



Mobiliário de oficina com ferramentas



DESCRIÇÃO	ART.	PÇS
Armário com 6 gavetas	516 SA/1T	1
Armário com 2 portas	516 SA/2T	1
Painel perfurado	516 SA5T	6
Caixa de ferramentas com porta basculante	516 SA/4T	3
Armário com 2 portas	516 SA/3T	1
Carrinho START - 6 gavetas (vazio)	516 SA/16T	1
Kit de fixação	516 SA14T	3
Suporte elevatório	516 SA11T	3

**Ganchos e candeeiros não incluídos**



Tampo de aço  
2.175 mm - 516 AC/2

**516 SA/STAP** RAL 9005  
**U05160313**



Móveis para oficinas - tampo de aço



Tampo de madeira  
2.175 mm - 516 SAL/2

**516 SA/STLP** RAL 9005  
**U05160314**



Móveis para oficinas - tampo de madeira



## ESCOLHA O SEU Experimento agora: vá



### Configuração completa INCLUI: GANCHOS, LUZES LED, RÉGUA DE ENERGIA E GAVETAS COM RODAS

DESCRIÇÃO	ART.	PÇS
Armário com 7 gavetas	516 SA1T/7	1
Armário com lixeira e porta rolo de papel	516 SA17T	1
Painel perfurado	516 SA5T	5
Painel perfurado com tomada múltipla	516 SA6T	1
Caixa de ferramentas com porta basculante	516 SA/4T	3
Armário com 2 portas	516 SA3T/2	1
Carrinho START - 6 gavetas (vazio)	516 SA/16T	1
Rack para ferramentas elétricas	516 SA4TP	1
Gaveta aberta sobre rodas	516 SA20T	2
Lâmpada LED	516 SA/12	2
Kit de fixação	516 SA14T	3
Suporte elevatório	516 SA11T	3



Tampo de aço  
2.175 mm - 516 AC/2

**516 SA/PRA**  
**U05160295**

RAL 9005



342 kg    3.175 mm    2.000 mm    650 mm

**Móveis para oficinas - tampo de aço**  
• Fornecido com 40 ganchos (kit 516 SA/K1)



Tampo de madeira  
2.175 mm - 516 SAL/2

**516 SA/PRL**  
**U05160296**

RAL 9005



332 kg    3.175 mm    2.000 mm    650 mm

**Móveis para oficinas - tampo de madeira**  
• Fornecido com 40 ganchos (kit 516 SA/K1)



### Configuração completa INCLUI: GANCHOS, LUZES LED, RÉGUA DE ENERGIA E GAVETAS COM RODAS

DESCRIÇÃO	ART.	PÇS
Armário com 6 gavetas	516 SA/1T	1
Armário com 2 portas	516 SA/2T	1
Painel perfurado	516 SA5T	3
Painel perfurado com tomada múltipla	516 SA6T	1
Caixa de ferramentas com porta basculante	516 SA/4T	2
Armário com 1 porta	516 SA/3T	1
Gaveta aberta sobre rodas	516 SA20T	2
Kit de fixação	516 SA14T	2
Suporte elevatório	516 SA11T	3



Tampo de aço  
1.450 mm - 516 AC/1

**516 SA/CA**  
**U05160291**

RAL 9005



205 kg    1.950 mm    2.000 mm    650 mm

**Móveis para oficinas - tampo de aço**  
• Fornecido com 40 ganchos (kit 516 SA/K1)



Tampo de madeira  
1.450 mm - 516 SAL/1

**516 SA/CL**  
**U05160292**

RAL 9005



197 kg    1.950 mm    2.000 mm    650 mm

**Móveis para oficinas - tampo de madeira**  
• Fornecido com 40 ganchos (kit 516 SA/K1)

## LAYOUT IDEAL para start516-gb.usag.it

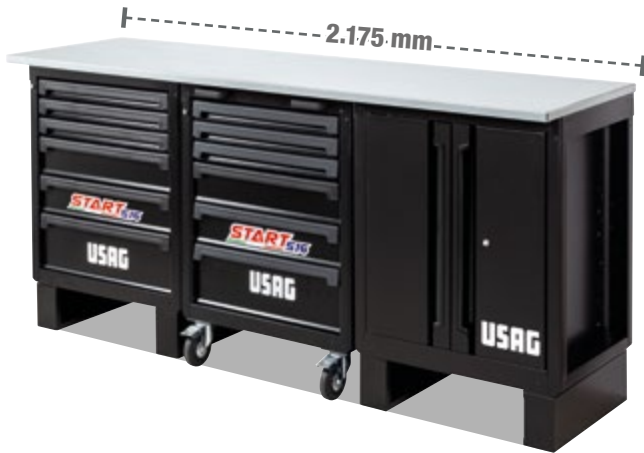

DESCRIÇÃO	ART.	PÇS
Unidade base com 6 gavetas	516 SA/1T	1
Unidade base com 2 portas	516 SA/2T	1
Carro START - 6 gavetas (vazio)	516 SA/16T	1
Suporte elevatório	516 SA11T	2



**516 SA/BCA**  
**U05160289**

RAL 9005



Tampo de aço  
2.175 mm - 516 AC/2

**Bancada de trabalho com tampo em chapa de aço**



**516 SA/BCL**  
**U05160290**

RAL 9005



Tampo de madeira  
2.175 mm - 516 SAL/2

**Bancada de trabalho com tampo de madeira**



DESCRIÇÃO	ART.	PÇS
Tejadilho em aço 2175 mm	516 SA1T/6	1
Suporte elevatório	516 SA11T	2
Vertical para a linha de mobiliário	516 SAM	1



**516 SA/BC2A**  
**U05160322**

RAL 9005



Tampo de aço  
2.175 mm - 516 AC/2

**Bancada de trabalho com tampo em chapa de aço**



**516 SA/BC2L**  
**U05160323**

RAL 9005



Tampo de madeira  
2.175 mm - 516 SAL/2

**Bancada de trabalho com tampo de madeira**



**516 SA/BC1A**  
**U05160324**

RAL 9005



Tampo de aço  
1.450 mm - 516 AC/1

**Bancada de trabalho com tampo em chapa de aço**



**516 SA/BC1L**  
**U05160325**

RAL 9005



Tampo de madeira  
1.450 mm - 516 SAL/1

**Bancada de trabalho com tampo de madeira**



## BANCADA DE TRABALHO 506 COM RESISTÊNCIA E ESTABILIDADE DE TOPO



### ACESSÓRIOS

Compatível com a linha 516 AC (apenas modelos 506 KA e KL)



### GAVETAS GRANDES

montadas em guias de alta qualidade

2.000 kg



2.000 kg



**506 KA**  
U05060256



#### Bancada de trabalho com tampo em chapa de aço

- Tampo em chapa de aço galvanizado (espessura 3 mm) com laterais de 37 mm
- Estrutura durável com 6 montantes
- Gavetas duplas de abertura total, com fecho
- Portas em chapa de aço com dobradiças reguláveis
- Prateleira inferior incluída
- Possibilidade de pendurar 516 acessórios nas partes laterais
- Predisposição para fixação ao solo
- Capacidade de carga estática: 2000 kg
- Dimensões das gavetas internas: 830 x 550 x 110 mm
- Dimensão dos compartimentos interiores com portas: 860 x 350 x 440 mm
- Aço pintado RAL 9005
- Fornecido desmontado

**506 KL**  
U05060246



#### Bancada de trabalho com tampo de madeira

- Tampo em madeira multicamada, com uma espessura de 30 mm
- Estrutura durável com 6 montantes
- Gavetas duplas de abertura total, com fecho
- Portas em chapa de aço com dobradiças reguláveis
- Prateleira inferior incluída
- Possibilidade de pendurar 516 acessórios nas partes laterais
- Predisposição para fixação ao solo
- Capacidade de carga estática: 2000 kg
- Dimensões das gavetas internas: 830 x 550 x 110 mm
- Dimensão dos compartimentos interiores com portas: 860 x 350 x 440 mm
- Aço pintado RAL 9005
- Fornecido desmontado



## 506 TAC

RAL 9005

AÇO

### Bancada de trabalho com tampo em chapa de aço

- Tampo em chapa de aço galvanizado (espessura 3 mm) com laterais de 37 mm
- Portas em chapa de aço, montantes e prateleira inferior, espessura 1,2 mm
- Furos laterais para fixação de várias bancadas lado a lado.
- Possibilidade de fixação ao solo
- 6 montantes para o tamanho de 2 m
- Distância entre 2 montantes: 864 mm
- Espaço entre a prateleira inferior e a bancada: 525 mm
- Dimensões da gaveta interior:
  - L 1000 e L 2000: 830 x 550 x 110 mm
  - L 1500: 1280 x 550 x 110 mm
- Fornecido desmontado

CÓD.	DIMENSÕES LxPxH	📏	Nº gavetas
U05060154	1046x700x910 mm	65 kg	1
U05060155	1500x700x910 mm	85 kg	1
U05060156	2000x700x910 mm	110 kg	2



## 506 TLC

RAL 9005

MADEIRA



### Bancada de trabalho com tampo de madeira

- Tampo de madeira multicamada, com uma espessura de 30 mm
- Portas em chapa de aço, montantes e prateleira inferior, com uma espessura de 1,2 mm
- Furos laterais para fixação de várias bancadas lado a lado.
- Possibilidade de fixação ao solo
- 6 montantes para o tamanho de 2 m
- Distância entre 2 montantes: 864 mm
- Espaço entre a prateleira inferior e a bancada: 525 mm
- Dimensões da gaveta interior:
  - L 1000 e L 2000: 830 x 550 x 110 mm
  - L 1500: 1280 x 550 x 110 mm
- Fornecido desmontado

CÓD.	DIMENSÕES LxPxH	📏	Nº gavetas
U05060144	1046x700x910 mm	55 kg	1
U05060145	1500x700x910 mm	75 kg	1
U05060146	2000x700x910 mm	100 kg	2



## 506 KD

### Kit de divisores para gavetas 506 TC

- Compatibilidade:
  - 506 KD1: para gaveta 506 TC1;
  - 506 KD2: para gaveta 506 TC2.

CÓD.	MED.	📏
U05060156Q	1	3 kg
U05060157Q	2	5 kg

# Bancadas de trabalho

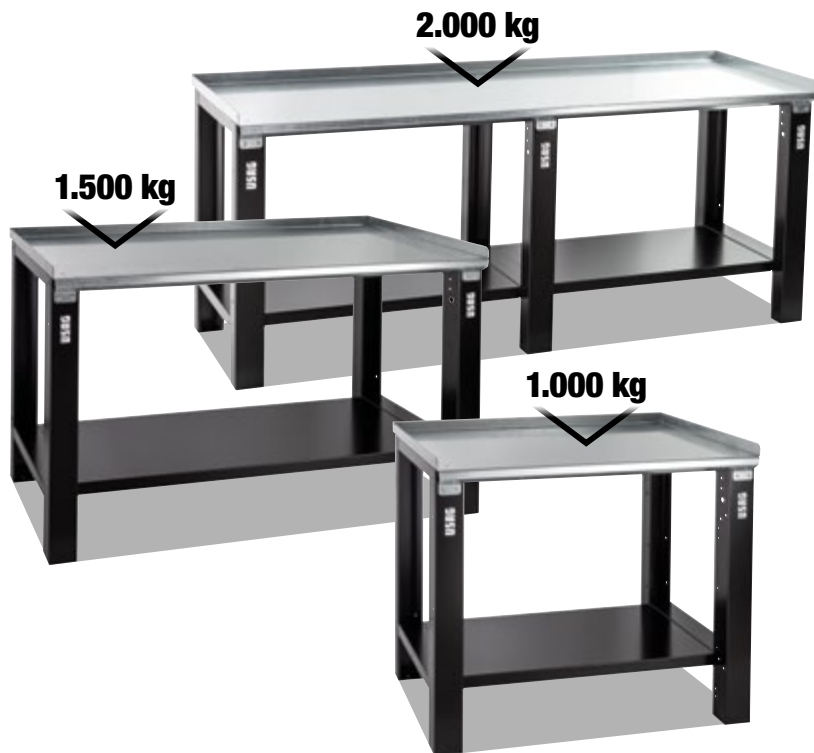

## 506 TA

RAL 9005

AÇO

### Bancada de trabalho com tampo em chapa de aço

- Tampo em chapa de aço galvanizado (espessura 3 mm) com laterais de 37 mm
- Portas em chapa de aço, montantes e prateleira inferior, espessura 1,2 mm
- Furos laterais para fixação de várias bancadas lado a lado.
- Possibilidade de fixação ao solo
- 6 montantes para o tamanho de 2 m
- Distância entre 2 montantes: 864 mm
- Espaço entre a prateleira inferior e a bancada: 660 mm
- Fornecido desmontado

CÓD.	DIMENSÕES LxPxH	📏
U05060054	1046x700x910 mm	50 kg
U05060055	1500x700x910 mm	60 kg
U05060056	2000x700x910 mm	80 kg

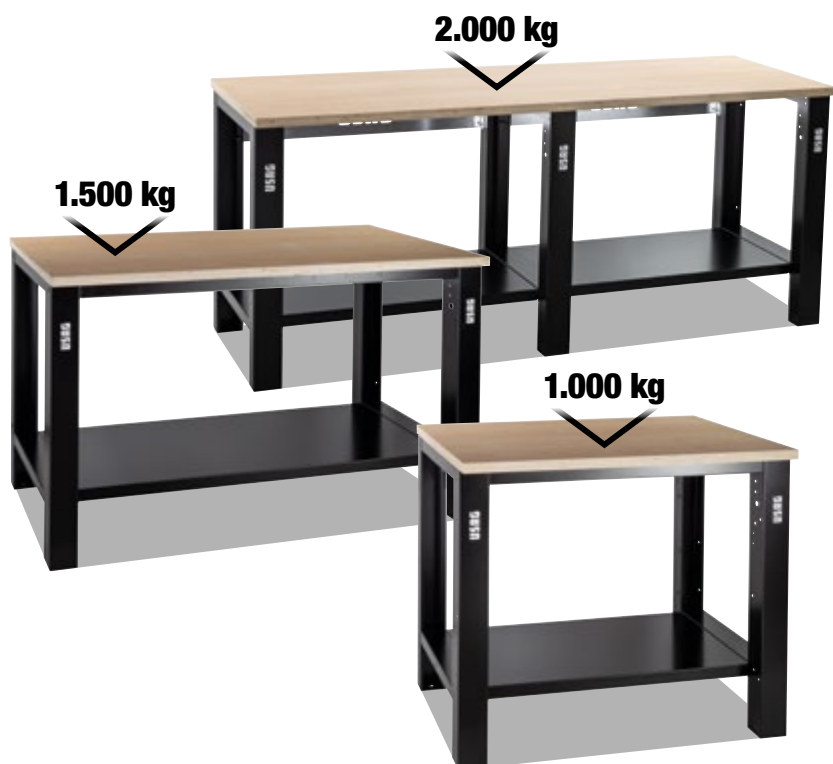

## 506 TL

RAL 9005



MADEIRA

### Bancada de trabalho com tampo de madeira

- Tampo de madeira multicamada, com uma espessura de 30 mm
- Portas em chapa de aço, montantes e prateleira inferior, com uma espessura de 1,2 mm
- Furos laterais para fixação de várias bancadas lado a lado.
- Possibilidade de fixação ao solo
- 6 montantes para o tamanho de 2 m
- Distância entre 2 montantes: 864 mm
- Espaço entre a prateleira inferior e a bancada: 660 mm
- Fornecido desmontado

CÓD.	DIMENSÕES LxPxH	📏
U05060044	1046x700x910 mm	40 kg
U05060045	1500x700x910 mm	50 kg
U05060046	2000x700x910 mm	70 kg



## 506 TC

RAL 9005

### Gavetas para bancadas de trabalho

- Compatibilidade com os modelos 506 TA e 506 TL
- Guias com uma resistência de carga de até 60 kg

CÓD.	MIS	DIMENSÕES INT. LxPxH	📏
U05060154Q	1	830x550x110 mm	15 kg
U05060155Q	2	1280x550x110 mm	25 kg

**1**  
GAVETA

**3**  
PRATELEIRAS



**New**

**506 TAS**  
U05060257



**AÇO**

Bancada de trabalho com tampo de aço e carrinho utilitário de 3 prateleiras

**1**  
GAVETA

**3**  
PRATELEIRAS



**New**

**506 TLS**  
U05060247



**MADEIRA**



Bancada de trabalho com tampo de madeira e carrinho utilitário de 3 prateleiras



### COMPATIBILIDADE COM BANCADAS 506 TA E TL

2 pares de rodas para os modelos 1000 e 1500, 3 pares de rodas para os modelos 2000.

200 kg



### ARMÁRIO DE RODINHAS SOB BANCADA



**3**  
PRATELEIRAS

**516 SN**  
U05160265

**RAL 9005**

### Armário de rodinhas multiuso com três prateleiras

- 3 prateleiras medindo 500x700 mm
- Prateleiras cobertas com tapetes de ABS de 2 mm
- Bordas anti-queda de 37 mm em todas as 3 prateleiras
- Dupla alça frontal em ABS
- Quatro rodas giratórias (Ø 100 mm), duas com freios
- Fornecido desmontado
- Capacidade máxima de carga: 200 kg
- Estrutura pintada em preto RAL 9005



**New**

**506 TP**  
U05060159Q

**RAL 9005**

### Par de suportes para painel perfurado

- Permitir que os painéis 501 P sejam fixados às bancadas de trabalho 506 TA, 506 TL e 506 K
- Compatível com todos os modelos de bancada 506, tanto com tampo em aço como em madeira
- Adequado para todos os tamanhos de bancada: 1000, 1500, 2000

**506 TR**  
U05060158Q

### Kit de rodas para bancadas

- Kit composto por duas rodas giratórias Ø100 mm
- Bancadas 1000 e 1500: capacidade de carga estática máxima com rodas 500 kg
- Bancadas 2000: capacidade de carga estática máxima com rodas 900 kg
- Suportes de rodas em chapa de aço galvanizado

# Carros



## 504 SR U05040004

RAL 3020

### Armário de rodas multifunções

- 3 prateleiras 770 x 448 mm
- Prateleiras revestidas com tapetes em ABS de 2 mm
- Rebordos antiqueda de 37 mm nas 3 prateleiras
- Pega em aço Ø 25 mm
- Possibilidade de pendurar acessórios 516 nas laterais
- Dois rodízios fixos e dois rotativos (Ø 100 mm), um dos quais com travão
- Fornecido desmontado
- Capacidade máxima de carga: 200 kg



## 504 SN U05040014

RAL 9005

### Armário de rodas multifunções

- 3 prateleiras 770 x 448 mm
- Prateleiras revestidas com tapetes em ABS de 2 mm
- Rebordos antiqueda de 37 mm nas 3 prateleiras
- Pega em aço Ø 25 mm
- Possibilidade de pendurar acessórios 516 nas laterais
- Dois rodízios fixos e dois rotativos (Ø 100 mm), um dos quais com travão
- Fornecido desmontado
- Capacidade máxima de carga: 200 kg



## 504 SNA U05040015

RAL 9005

### Armário de rodas multifunções

- 3 prateleiras 770 x 448 mm
- Prateleiras revestidas com tapetes em ABS de 2 mm
- Rebordos antiqueda de 37 mm nas 3 prateleiras
- Pega em aço Ø 25 mm
- Possibilidade de pendurar acessórios 516 nas laterais
- Dois rodízios fixos e dois rotativos (Ø 100 mm), um dos quais com travão
- Capacidade de carga: 20 kg
- Chave dupla fornecida
- Fornecido desmontado
- Capacidade máxima de carga: 200 kg

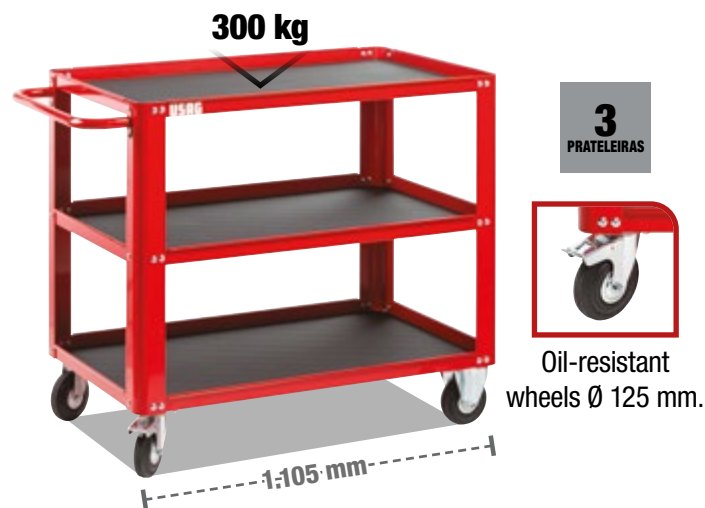

## 504 SRXL U05040005

RAL 3020

### Armário de rodas multiuso XL

- 3 prateleiras medindo 600x970 mm
- Prateleiras cobertas com tapetes de ABS de 2 mm
- Bordas anti-queda de 37 mm em todas as 3 prateleiras
- Cabo tubular de aço com diâmetro de 25 mm
- Duas rodas giratórias e duas rodas fixas (Ø 125 mm), uma com travão
- Fornecido desmontado
- Capacidade máxima de carga: 300 kg
- Estrutura pintada em vermelho RAL 3020



## 503 T U05030002

25 kg

### Armário de rodas multiuso com alça dobrável

- Plataforma de carga em chapa galvanizada com barras de reforço por baixo
- Ampla alça tubular de aço, dobrável sobre a plataforma para transporte compacto
- Quatro rodas de borracha Ø 125 mm
- Dimensões utilizáveis da plataforma de carga: 760x560 mm
- Altura da plataforma de carga do chão: 158 mm
- , duas fixas e duas giratórias, uma com travão

## A SUA NOVA ESTAÇÃO DE TRABALHO MÓVEL



**12**  
GAVETAS

**3**  
MÓDULOS



Tampa saliente para utilização de grampos.

**1.200 kg**



**516 STBU12V**

**U05160098**

**RAL 9005**



### Bancada de trabalho móvel START (vazia)

- Bancada de trabalho em contraplacado de 30 mm de espessura
- Dimensões da bancada: 1.350x800 mm
- Possibilidade de montar um torno de bancada ou usar grampos nas saliências laterais da bancada
- Pega de transporte dupla em aço tubular
- Gavetas de extensão total em calhas telescópicas com rolamentos de esferas
- Tapetes de borracha resistentes ao óleo no interior das gavetas
- Rodas de borracha resistentes ao óleo (Ø 160 mm): duas fixas e quatro girais com travão
- Fornecido com 4 suportes para garrafas que podem ser posicionados nas laterais das unidades de gavetas
- Painéis laterais e painel traseiro preparados para montagem de acessórios opcionais
- Armário de arrumação com porta trancável e 3 prateleiras internas
- Duas gavetas laterais com fechaduras independentes
- Fornecido com rodas já montadas à estrutura
- Capacidade máxima de carga da gaveta: 40 kg
  - 3 gavetas 570x420x60 mm;
  - 2 gavetas 570x420x130 mm;
  - 1 gaveta 570x420x270 mm.
- Dimensões internas do armário lateral: 310x310x74 mm
- Dimensões internas das gavetas laterais: 285x335x300 mm

### OPERABILIDADE COMPLETA

Uma bancada de trabalho, quatro lados, possibilidades infinitas: Trabalha em qualquer lugar, de qualquer ângulo!

### MOVE SEM LIMITES

Graças às suas 6 rodas, incluindo 4 rodas giratórias, a bancada de trabalho roda 360°, oferecendo máxima mobilidade mesmo nos espaços mais apertados.



**360°**

## ACESSÓRIOS PARA CARROS E UNIDADES DE GAVETAS

New



**516 AT1**

**U05160401**

**Suporte para rolos de papel para carros e unidades de gavetas**

- Acessório lateral para carros RACING 519, START 516 e JUST 515
- Também adequado para unidades base de mobiliário START 516 e laterais de bancadas de trabalho 506 K

New



**516 AT2**

**U05160402**

**Suporte para garrafas para carros e unidades de gavetas**

- Acessório lateral para carros RACING 519, START 516 e JUST 515
- Também adequado para unidades base de mobiliário START 516 e laterais de bancadas de trabalho 506 K

100 kg



**72**  
Litros

**87**  
Litros

**103**  
Litros

**532 T**

RAL 3020

**Mala de ferramentas profissional**

- Design lateral projetado para aumentar a rigidez estrutural
- Dobradiças da tampa em aço zincado com ponto de paragem a 105° de abertura
- Estrutura em chapa de aço pintada de vermelho RAL 3020

CÓD.	L (mm)	P (mm)	H (mm)	📏
B U05320016	700	350	350	14 kg
C U05320017	850	350	350	16 kg
D U05320018	1000	350	350	18 kg



Alças de transporte muito grandes, integradas nos painéis laterais



**532 TK**

**U05320001Q**



**Conjunto de pés de elevação para mala de ferramentas**

- Compatível com a mala de ferramentas 532 T
- Chapa de aço galvanizado de 3 mm de espessura

**DESENHADO PARA PERMITIR O TRANSPORTE DA MALA DE FERRAMENTAS COM UM EMPILHADOR OU PORTA PALETES.**



## 001 RV U00010004

### Mala para ferramentas em polipropileno de elevada espessura (vazia)

- Dois painéis amovíveis com elásticos para guardar ferramentas
- Vão inferior com separadores móveis
- Dupla fechadura



## 001 TRV U00010005

### Trolley para ferramentas em polipropileno de elevada espessura (vazio)

- Punho telescópico de alumínio
- Rodas com rolamentos integrados



## 646/5LV U06460301

### Caixa de ferramenta extensível longa, cinco divisões (vazia)

- Para usar com aloquete
- Estrutura em chapa de aço com acabamento anaforético



## 640 A U06400001

### Estojo de peças (vazio)

- Tampa transparente: visibilidade imediata do conteúdo
- 8 compartimentos amovíveis, um pode ser dividido com as 2 divisórias fornecidas

## 641 T

### Caixa de ferramentas (vazia)

- Material plástico de alta resistência
- 2 compartimentos para pequenos objectos na tampa
- Fecho com cadeado (não fornecido)
- Pega articulada
- Tabuleiro amovível interior

CÓD.	L (mm)	P (mm)	H (mm)	Weight	
A U06410004	16"	394	220	162	1,2 kg
B U06410005	19"	486	266	236	2,1 kg
C U06410006	24"	595	281	260	2,8 kg



# Armazenamento portátil



YouTube



5,4 kg	mm	↔ 550 ↑ 440 ↙ 360	MAX 18 kg	CAPACIDADE 33 L
--------	----	-------------------------	--------------	--------------------

## 007 TXV U00070065

### Carrinho bolsa de ferramentas (vazio)

- Modelo em tecido de alta resistência
- Puxador telescópico de alumínio
- 6 bolsos externos e 1 frontal para uma serra
- Vãos interiores para ferramentas
- Punho em alumínio revestido
- Abertura superior com fecho de velcro
- Capacidade máxima de carga: 18 kg



4 kg	mm	↔ 490 ↑ 350 ↙ 220	MAX 15 kg	CAPACIDADE 47 L
------	----	-------------------------	--------------	--------------------

## 007 V U00070002

### Bolsa profissional para ferramentas (vazia)

- Modelo em tecido de alta resistência
- Base rígida resistente à água
- Vãos interiores para ferramentas e bolsa fronta para serra
- Punho em alumínio revestido
- Alça de transporte à tiracolo
- Abertura superior com fecho de velcro



2,5 kg	mm	↔ 420 ↑ 340 ↙ 240	MAX 11 kg	CAPACIDADE 34 L
--------	----	-------------------------	--------------	--------------------

## 007/1V U00070001

### Bolsa profissional para ferramentas (vazia)

- Modelo de tecido de elevada resistência
- Parte inferior rígida à prova de água
- Espaço interior para ferramentas
- Pega de alumínio com pega revestida de cabedal
- 2 bolsos dianteiros para objectos pequenos, 1 bolso lateral com fecho de velcro, 1 bolso lateral aberto para acesso rápido ao conteúdo, 4 bolsos traseiros revestidos por uma tampa macia
- 2 ganchos internos para fita métrica e 6 elásticos para segurar ferramentas
- 1 bolso com 4 elásticos para segurar ferramentas e 11 elásticos para chaves de fenda
- Coberta com tampa macia com velcro



3,1 kg	mm	↔ 355 ↑ 225 ↙ 460	MAX 12 kg	CAPACIDADE 30 L
--------	----	-------------------------	--------------	--------------------

MAX  
12 kg

CAPACIDADE  
30 L



## 007 SV U00070004

### Mochila profissional (vazia)

- Modelo em tecido de alta resistência
- Alça de peito ajustável, Alças para a cintura almofadadas, que distribuem o peso de maneira uniforme
- Fundo rígido à prova de água, Compartimento interior para guardar ferramentas
- Bolsos laterais e frontais
- Compartimento para documentos interior
- Compartimento almofadado para PC portátil e documentos (dimensões interiores: 340x240 mm)
- Capacidade: 12 kg



1 kg	mm	↔ 360 ↑ 280 ↙ 190	MAX 10 kg	CAPACIDADE 15 L
------	----	-------------------------	--------------	--------------------

MAX  
10 kg

CAPACIDADE  
15 L

## 007 MCV U00070008

### Saco de ferramentas (vazio)

- Modelo de tecido de elevada resistência
- Fundo rígido à prova de água
- Compartimentos internos para guardar ferramentas
- 3 bolsos frontais com proteções superiores macias
- 3 bolsos traseiros
- Puxadores com tampa de PVC
- Alça de transporte à tiracolo



470 g	mm	↔ 310 ↑ 220 ↙ 140	MAX 9 kg	CAPACIDADE 8 L
-------	----	-------------------------	-------------	-------------------

MAX  
9 kg

CAPACIDADE  
8 L

## 007 FLV U00070007

### Saco de ferramentas (vazio)

- Modelo de tecido de elevada resistência
- Bolso frontal com fecho de correr
- Bolso traseiro com fecho de velcro
- Fundo rígido reforçado
- Compartimentos internos para guardar ferramentas
- Puxadores com tampa de PVC

## NOVA GAMA 002 EXCELÊNCIA PARA O TRABALHO DO DIA A DIA.



**INCLUÍDO**



**002 MA**  
**U00020031**

**181**  
PEÇAS

11,5 kg	mm	460	158
			385

Mala com conjunto para manutenção



**002 TMA**  
**U00020035**

**181**  
PEÇAS

13 kg	mm	470	200
			370

Mala-trolley com conjunto para manutenção

## MÓDULOS DE ESPUMA BICOLOR



519 M 613AEA 519 M 613CEA 519 M 285A1



519 M 127C 519 M 150AX 519 MSK6



519 M 324H 519 M 324STX 519 MSK6+692 J32



519 M 990A5B 519 M 382 519 MSK6

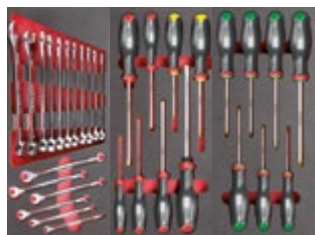

519 M 285A1 519 M 324H 519 M 324STX



519 M 613AEA 519 M 612CLA



519 M 276C



**CHAVES T COM CARDA**  
8-10-13-17 mm

**495 MB**  
**U04950628**

**156**  
PEÇAS



**Conjunto para manutenção - 4 gavetas**

DESCRIÇÃO	ART.	PÇS
Chaves de caixa sextavadas, roquete 237 A de 1/4", acessórios de 1/4" e bits	519 M 613AEA	46
Chaves de caixa sextavadas, roquete (237 A de 1/2") e acessórios de 1/2"	519 M 613CEA	23
Chaves de boca e luneta (6-7-8-9-10-11-12-13-14-15-16-17-18-19-21-22-24 mm)	519 M 285A1	17
Alicates para freios de segurança interiores e exteriores 15÷25 e 19÷60	519 M 127C	6
Alicate universal, alicate ajustável, alicate de corte, alicate de pontas extralongas, alicate auto-blocante	519 M 150AX	5
Chaves de fenda para parafusos cabeça com fenda e parafusos PHILLIPS®	519 M 324H	7
Chaves de fenda para parafusos TORX® Tamper Resistant (T10-T15-T20-T25-T30-T40)	519 M 324STX	8
Lima plana, lima meia-cana, lima redonda, lima quadrada, lima triangular (corte meia-murça)	519 M 990A5B	5
Martelos, cinzéis e punções para cavilhas	519 M 382F	7
Conjunto com bits e roquete reversível	692 J32	32

**495 MAA**  
**U04950627**

**155**  
PEÇAS



**Fornecido com módulos de espuma bicolor - 3 gavetas**

DESCRIÇÃO	ART.	PÇS
Chaves de caixa sextavadas, roquete 237 A de 1/4", acessórios de 1/4" e bits	519 M 613AEA	46
Chaves de caixa estriadas, roquete (237 A 1/2") e acessórios de 1/2"	519 M 612CLA	35
Chaves de boca e luneta (6-7-8-9-10-11-12-13-14-15-16-17-18-19-21-22-24 mm)	519 M 285A1	17
Chaves de fenda para parafusos cabeça com fenda e parafusos PHILLIPS®	519 M 324H	7
Chaves de fenda para parafusos TORX® Tamper Resistant (T10-T15-T20-T25-T30-T40)	519 M 324STX	8
Alicates para freios de segurança, alicate universal, alicate de pontas longas, chaves em T com chaves de caixa sextavadas (8-10-13-17 mm), jogo de bits e roquete	519 M 276C	42



519 M 612CLA



519 M 613BEA 519 M 613AEA

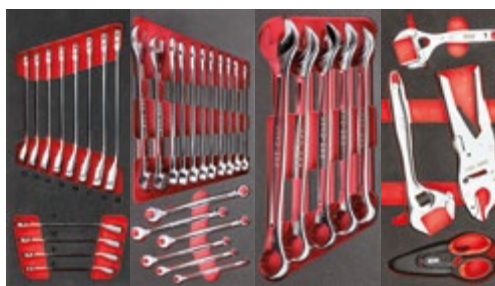

519 M 285KA 519 M 285A1 519 M 285A2 519 M 294B

**301**  
PEÇAS



**495 MC**  
**U04950632**

**Conjunto para manutenção - 4 gavetas**



519 M 324H 519 M 324STX 519 M 280HG 519 M 280N1



519 M 127C 519 M 150AX 519 M 382F 519 M 990A5MD

## MÓDULOS DE PLÁSTICO



519/613AEA 519/613CEA 519 SK692V



519/285A1 519/150AX 519 SK692V



519/324H 519/324TX 519 SK692V + 692 J32



519 SK692V 519/990A1 519/382F



519/613AEA 519/613CEA 519 SK692V + 692 J32



519/324H 519/285A1 519/150AX



**CHAVES T COM CARDA**  
7-8-10-12-13-17 mm

DESCRIÇÃO	ART.	PÇS
Chaves de caixa sextavadas, roquete 237 A de 1/4", acessórios de 1/4" e bits	519 M 613AEA	46
Chaves de caixa sextavadas, roquete (237 A 3/8") e acessórios de 3/8"	519 M 613BEA	20
Chaves de caixa estriadas, roquete (237 A 1/2") e acessórios de 1/2"	519 M 612CLA	35
Chaves de boca e luneta com roquete reversível (8-9-10-11-12-13-14-15-16-17-18-19 mm)	519 M 285 KA	12
Chaves de boca e luneta (6-7-8-9-10-11-12-13-14-15-16-17-18-19-21-22-24 mm)	519 M 285A1	17
Chaves de boca e luneta (27-29-30-32-34 mm)	519 M 285A2	5
Chaves crescentes, alicate auto-blocante e tesoura	519 M 294B	4
Chaves de fenda para parafusos cabeça com fenda e parafusos PHILLIPS®	519 M 324H	7
Chaves de fenda para parafusos TORX® Tamper Resistant (T10-T15-T20-T25-T30-T40)	519 M 324STX	8
Chaves macho angulares sextavadas com punho bi-material (3-4-5-6-7-8-10 mm)	519 M 280HG	7
Chaves macho sextavadas, chaves macho TORX® y jogo de bits com formas especiais	519 M 280N1	117
Alicates para freios de segurança interiores e exteriores 15÷25 e 19÷60	519 M 127C	6
Alicate universal, alicate ajustável, alicate de corte, alicate de pontas extralongas, alicate auto-blocante	519 M 150AX	5
Lima plana, lima meia-cana, lima redonda, lima quadrada, lima triangular (corte meia-murça)	519 M 990A5B	5
Martelos, cinzéis e punções para cavilhas	519 M 382F	7

**495 PM**  
**U04950630**

**157**  
PEÇAS



### Conjunto para manutenção - 4 gavetas

DESCRIÇÃO	ART.	PÇS
Chaves de caixa sextavadas, roquete 237 A de 1/4", acessórios de 1/4" e bits	519/613AEA	42
Chaves de caixa sextavadas, roquete (237 A de 1/2") e acessórios de 1/2"	519/613CEA	22
Chaves de boca e lunet (6÷24 mm) chaves HK em L (1,5÷10 mm)	519/285A1	25
Alicate universal, alicate ajustável, alicate de corte, alicate de pontas extralongas, alicate auto-blocante	519/150AX	5
Chaves de fenda para parafusos cabeça com fenda e parafusos PHILLIPS®	519/324H	10
Chaves de fenda para parafusos TORX®	519/324TX	9
Lima plana, meia-cana, redonda e triangular	519/990A1	4
Martelos, cinzéis e punções para cavilhas	519/382F	8
Conjunto com bits e roquete reversível	692 J32	32

**495 PA**  
**U04950629**

**142**  
PEÇAS



### Conjunto AUTOMÓVEL - 2 gavetas

DESCRIÇÃO	ART.	PÇS
Chaves de caixa sextavadas, roquete 237 A de 1/4", acessórios de 1/4" e bits	519/613AEA	42
Chaves de caixa sextavadas, roquete (237 A de 1/2") e acessórios de 1/2"	519/613CEA	22
Chaves de fenda para parafusos cabeça com fenda e parafusos PHILLIPS®	519/324H	10
Chaves de boca e lunet (6÷24 mm) chaves HK em L (1,5÷10 mm)	519/285A1	25
Alicate universal, alicate ajustável, alicate de corte, alicate de pontas extralongas, alicate auto-blocante	519/150AX	5
Chaves em T com chave de caixa (7-8-10-12-13-17 mm)	276 CE	6
Conjunto com bits e roquete reversível	692 J32	32



**NÃO CONSEGUE ENCONTRAR  
O SEU SORTIDO IDEAL?**  
Vá agora para  
**Kitplanner-gb.usag.it e crie-o!**

# Módulos de plástico



**519/127N**  
**U05190716**

**4**  
**PEÇAS**

127 N 19÷60 · 127 PN 19÷60 ·  
128 N 19÷60 · 128 PN 19÷60.



**519/150AX**  
**U05190850**

**5**  
**PEÇAS**

133 AX 160 · 134 250 · 150 AX 180 ·  
180 C 250 · 188 AX 160.



**519/252A1**  
**U05190821**

**11**  
**PEÇAS**

252 N 6x7-8x9-10x11-12x13-14x15-16x17-  
18x19-21x23-22x24-27x29-30x32.



**519/280HG**  
**U05191860**

**7**  
**PEÇAS**

280 HG 3-4-5-6-7-8-10.



**519/280HGTS**  
**U05191861**

**7**  
**PEÇAS**

280 HGTS 3-4-5-6-7-8-10.



**519/285A1**  
**U05190785**

**25**  
**PEÇAS**

285 6-7-8-9-10-11-12-13-14-15-16-17-  
18-19-22-24 280 S9 1,5÷10.



**519/285B2**  
**U05190823**

**4**  
**PEÇAS**

285 27-29-30-32.



**519/285KA1**  
**U05190788**

**12**  
**PEÇAS**

285 KA 8-9-10-11-12-13-14-15-  
16-17-18-19.



**519/299**  
**U05190760**

**5**  
**PEÇAS**

299 6-7-8-10-13.



**519/322H**  
**U05190772**

**10**  
**PEÇAS**

322 0,5x3x75-0,8x4x100-1x5,5x125-  
1,2x6,5x150-1,6x8x175 · 322 PH 0x75-1x100-  
2x125 · 322 N 0,8x4x30 · 322 NPH 2x30.



**519/324H**  
**U05190763**

**10**  
**PEÇAS**

324 0,5x3x75-0,8x4x100-1x5,5x125-  
1,2x6,5x150-1,2x8x200 · 324 PH 0x75-1x75-  
2x100 · 324 N 0,8x4x35 · 324 NPH 2x35.



**519/324TX**  
**U05190764**

**9**  
**PEÇAS**

324 TX T6x50-T7x50-T8x50-T9x75 · 324 STX  
T10x75-T15x75-T20x100-T25x100-T30x125.



**519/382F**  
**U05190742**

**8**  
**PEÇAS**

362 150 · 367 2x100-3x130-4x145-  
5x165 · 368 4x125 · 376 35 · 382F 500.



**519/613AEA** ●  
**U05190784** 237 A

**42**  
**PEÇAS**

235 1/4" EN 4-4,5-5-5,5-6-7-8-9-10-11-12-13-  
14 · 236 1/4" 50-150 · 237 A 1/4" · 240 1/4" ·  
241 1/4" · 243 1/4" · 692 S11 · 692 STX/S11 ·  
684 1/4"-1/4".



**519/613BEA** ●  
**U05190747** 237 A

**22**  
**PEÇAS**

235 3/8" E 6-7-8-9-10-11-12-13-14-15-  
16-17-18-19-21-22 · 236 3/8" 125-250 ·  
237 A 3/8" · 240 3/8" N · 241 3/8".



**519/613CEA** ●  
**U05190750** 237 A

**22**  
**PEÇAS**

235 1/2" EN 10-11-12-13-14-15-16-  
17-18-19-20-21-22-24-27-30-32 · 236  
1/2" 125-250 · 237 A 1/2" · 240 1/2" N  
· 241 1/2".



**519/990A1**  
**U05190825**

**4**  
**PEÇAS**

990 M PA/200 · 990 M PB/200  
990 M PC/200 · 990 M PE/200.



**519/960**  
**U05190753**

**7**  
**PEÇAS**

207 A · 220 B1 · 960 · 966/20 · 974 · 978  
A/200 · 981 A/3.



**Crie seu sortido ideal**

*Descubra a gama completa  
demódulos de plástico no site USAG.  
IT ou acesse através do código QR.*



**8**  
**PEÇAS** **XL**

**519/280T**  
**U05190727**

280 T 2-2,5-3-4-5-6-8-10.

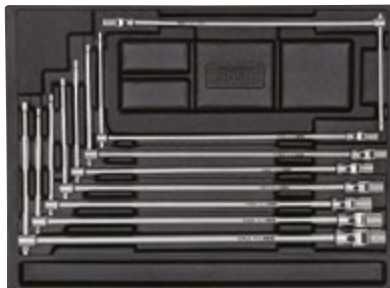

**8**  
**PEÇAS** **XXL**

**519/276**  
**U05190725**

276 CE 7-8-10-11-13-14-17-19.

# Módulos de espuma bicolor

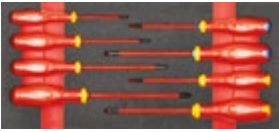

**519 M 091A**  
**U05191016** **8** PEÇAS  
091 0,5x3x75-0,8x4x100-1x5,5x125-1,2x6,5x150 · 091 PH 1x100-2x125 · 091 PZ 1x100-2x125.

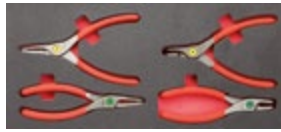

**519 M 127N**  
**U05190937** **4** PEÇAS  
127 N 19÷60 · 127 PN 19÷60 · 128 N 19÷60 · 128 PN 19÷60.



**519 M 150AX**  
**U05190965** **5** PEÇAS  
133 AX 160 · 134 250 · 150 AX 180 · 180 C 250 · 188 AX 160.

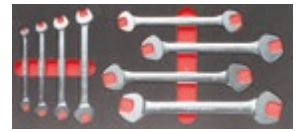

**519 M 252**  
**U05191072** **8** PEÇAS  
252 N 6x7-8x9-10x11-12x13-14x15-6x17-18x19-20x22.

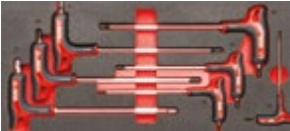

**519 M 280HG**  
**U05191945** **7** PEÇAS  
280 HG 3-4-5-6-7-8-10.

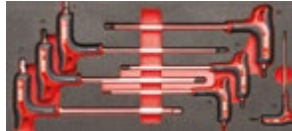

**519 M 280HGTS**  
**U05191946** **7** PEÇAS  
280 HGTS 3-4-5-6-7-8-10.



**519 M 280N1**  
**U05191013** **117** PEÇAS  
280 S9 1,5-2-2,5-3-4-5-6-8-10 · 280 TX/S8C T10-T15-T20-T25-T27-T30-T40-T45 · 692 J100.



**519 M 283**  
**U05191073** **8** PEÇAS  
283 6x7-8x9-10x11-12x13-14x15-16x17-18x19-20x22.



**519 M 285A1**  
**U05190921** **17** PEÇAS  
285 6-7-8-9-10-11-12-13-14-15-16-17-18-19-21-22-24.

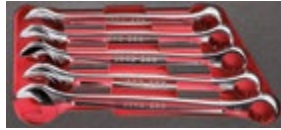

**519 M 285A2**  
**U05190943** **5** PEÇAS  
285 27-29-30-32-34.



**519 M 285KA**  
**U05190944** **12** PEÇAS  
285 KA 8-9-10-11-12-13-14-15-16-17-18-19.



**519 M 294B**  
**U05191015** **4** PEÇAS  
135 A 250 · 207 E · 294 AC · 294 AD 250.



**519 M 324H**  
**U05190910** **8** PEÇAS  
324 0,5x3x75-0,8x4x100-1x5,5x125-1,2x6,5x150 · 324 PH 1x100-2x125 · 324 D 0,6x3,5x100 · 324 E 1,6x8x175.

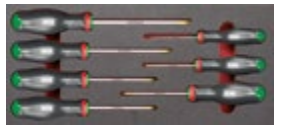

**519 M 324STX**  
**U05190911** **7** PEÇAS  
324 STX T10x75-T15x75-T20x100-T25x100-T27x100-T30x125-T40x150.



**519 M 382F**  
**U05190926** **7** PEÇAS  
362 175 · 367 2x100-3x130-6x180 · 368 3x100 · 376 28 · 382F 500.



**519 M 613AEA** **46** PEÇAS  
**U05190940** 237 A  
235 1/4" EN 5,5-6-7-8-9-10-11-12-13-14 · 236 1/4" 50-100 · 237 A 1/4" · 240 1/4" · 241 1/4" · 243 1/4" · 280 LTS/S9 · 684 1/4"-1/4" · 660 0,6-1-1,6 · 660 E 3-4-5-6-8 · 660 PH 1-2-3 · 660 PZ 1-2-3 · 660 STX T15-T20-T25-T27-T30-T40.



**519 M 613BEA** **20** PEÇAS  
**U05190928** 237 A  
235 3/8" E 7-8-9-10-11-12-13-14-15-16-17-18-19-21-22 · 236 3/8" 125-250 · 237 A 3/8" · 240 3/8" N · 241 3/8".



**519 M 613CEA** **23** PEÇAS  
**U05190942** 237 A  
235 1/2" EN 8-10-11-12-13-14-15-16-17-18-19-21-22-23-24-27-30-32 · 236 1/2" 125-250 · 237 A 1/2" · 240 1/2" N · 241 1/2".

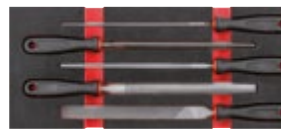

**519 M 990A5MD** **5** PEÇAS  
**U05191011**  
990 M PA/200 · 990 M PB/200 · 990 M PC/200 · 990 M PD/200 · 990 M PE/200.



Descubra a gama completa de módulos de plástico no site [USAG.IT](http://USAG.IT) ou aceda através do código QR.

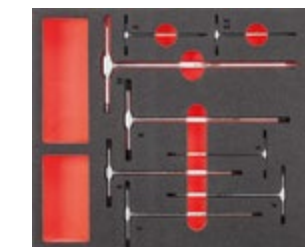

**8** PEÇAS **XL**  
**519 M 280T**  
**U05191059**  
280 T 2-2,5-3-4-5-6-8-10.



**116** PEÇAS **XXL**  
**519 M 601S**  
**U05191601**



# OS PRODUTOS

**285 KA**  
COMBINAÇÃO  
REVERSÍVEL DE ROQUETE  
E CHAVE DE BOCA



**ANEL DE AÇO  
INTEGRADO**

mantém a posição na porca  
durante as operações.

Página  
52

**RESISTÊNCIA À TORÇÃO ESTÁTICA**  
+ 30% de binário comparado com o valor exigido  
pelas regras ISO 3315 devido ao sistema patenteado.

**RESISTÊNCIA À FADIGA**

Dura o dobro dos outros roquetes  
no mercado devido à proteção IP51.

Página  
53

**237 A**  
ROQUETE  
REVERSÍVEL



**443 N**  
CHAVE DE FILTRO  
DE ÓLEO



**FIXAÇÃO AUTOMÁTICA  
DA CORREIA**

Página  
80

# QUE FAZEM A DIFERENÇA!

## 324

CHAVES DE FENDA



### LÂMINA REFORÇADA

Aço de Crômio Silício Vanádio que permite o melhor resistência mecânica.

### DICA PRINCIPAL DE DESEMPENHO

Acabamento em zinco. Forma perfeita. Tratamento contra a corrosão.

Página  
49

### CORTE DE NÍVEL SUPERIOR

Pode cortar até 2 mm de arame com 30% menos esforço em comparação com o valor máximo indicado pelas regras europeias ISO5749 (alicates de corte) - ISO5746 (alicates).

## 150 AX

ALICATE  
COMBINADO



Página  
54

## 280 T

T-KEYS



### SEGURANÇA GARANTIDA

+ 30% de resistência à torção em comparação com às regras ISO 2936 Quando o binário de travagem é atingido, a chave deforma-se sem partir.

Página  
51

## 285

CHAVE  
COMBINADA



### DESEMPENHO SUPERIOR

Resistência à torção estática do anel e da boca: + 50% acima da norma ISO 1711-1.

Página  
52

## 207 E

TESOURA PARA  
ELETRICISTAS



O ÚNICO COM ESTRUTURA  
INTEGRAL EM AÇO INOXIDÁVEL

Resistência à flexão 180 Kg.

Página  
66



## CHAVE DE FENDA POWER ASSIST 324 XP VELOCIDADE DA BATERIA, PRECISÃO DA SUA MÃO



Nylon de alta resistência



EN 60529



Bits seguros nos elásticos



**324 XP/B16**  
U03240801

**16**  
PEÇAS

**Bolsa com parafusadora elétrica e bits**

- Bolsa em nylon de alta resistência com gancho para cinto
- Elásticos porta-bits e bolsa para cabo USB-C

## CHAVE DE FENDA POWER ASSIST



**300**  
RPM  
**0,9 Nm**

**SUA VELOCIDADE**

Funciona com velocidade de 300rpm vindo do motor elétrico.

**SUA PRECISÃO**

Feche o aperto com a precisão de uma chave de fenda padrão.



**10 Nm**



YouTube



**ROQUETE REVERSÍVEL INTEGRADO**



**8**  
PEÇAS



**ROQUETE REVERSÍVEL INTEGRADO**



USAG 660 bits não incluídos

**10**  
PEÇAS



**333 K/SH8**  
U03330142



**Conjunto COMBIDRIVE com bits**

- Entregue com 6 bits diferentes de 1/4 pol.

DESCRIÇÃO	ART./MEDIDA	PÇS
Punho COMBIDRIVE com 3 funções	333 K	1
Adaptador magnetico COMBIDRIVE	333 1/4 MG	1
Bits para parafusos cabeça com fenda -1/4"	660/0,6x4,5-1x5,5	2
Bits para parafusos PHILLIPS® -1/4"	660 PH 1-2	2
Bits para parafusos tipo umbraco -1/4"	660 E 3-4	2

**333 K/SB10**  
U03330143



**Conjunto COMBIDRIVE em bolsa de nylon**

- Entregue com 8 lâminas diferentes
- Bolsa de nylon com gancho para cinto

DESCRIÇÃO	ART./MEDIDA	PÇS
Punho COMBIDRIVE com 3 funções	333 K	1
Adaptador magnetico COMBIDRIVE	333 1/4 MG	1
Lâminas reversíveis COMBIDRIVE para parafusos cabeça com fenda	333 I 0,6x3,5-0,8x4/1x5,5-1,2x6,5	2
Lâminas reversíveis COMBIDRIVE para parafusos PHILLIPS®	333 PH 0-1/2-3	2
Lâminas reversíveis COMBIDRIVE para parafusos TORX®	333 TX T8-T9 333 STX T10-T15/ T20-T25/T30-T40	4



## CHAVES DE FENDA 324



YouTube



8  
PEÇAS

### 324 SH8

U03240650

Jogo de oito chaves de fenda para parafusos cabeça com fenda e parafusos PHILLIPS®

- 324 D/0,4x2,5x50.
- 324/0,5x3x75-0,8x4x100-1x5,5x125-1,2x6,5x150.
- 324 PH/0x75-1x75-2x100.



12  
PEÇAS

### 324 SH12

U03240651

Jogo de doze chaves de fenda para parafusos cabeça com fenda PHILLIPS® e POZIDRIV® - SUPADRIV®

- 324 D/0,4x2,5x50.
- 324/0,5x3x75-0,8x4x100-1x5,5x125-1,2x6,5x150.
- 324 N/1x5,5x35.
- 324 PH/0x75-1x75-2x100.
- 324 NPH/2x35.
- 324 PZ/1x75-2x100.



7  
PEÇAS

### 324 STX/S7

U03240662

Jogo de sete chaves de fenda para parafusos TORX® Tamper Resistant

- 324 STX T10x75-T15x75-T20x100-T25x100-T27x100-T30x125-T40x150.

## CHAVES DE FENDA 091 ISOLAMENTO DE 1000V - EN 60900.



5  
PEÇAS

### 091 D/SH5

U00910119

Jogo de cinco chaves de fenda SLIM para parafusos cabeça com fenda e parafusos PHILLIPS® - 1000 V

- 091 D/0,6x3,5x100-0,8x4x100-1x5,5x125.
- 091 DPH/1x100-2x125.



5  
PEÇAS

### 091 SH5

U00910100

Jogo de cinco chaves de fenda para parafusos cabeça com fenda e parafusos PHILLIPS® - 1000 V

- 091/0,5x3x75-0,8x4x100-1x5,5x125.
- 091 PH/1x100-2x125.



8  
PEÇAS

### 091 SH8

U00910106

Jogo de oito chaves de fenda para parafusos cabeça com fenda e parafusos PHILLIPS®, POZIDRIV® - SUPADRIV® - 1000 V

- 091/0,5x3x75-0,8x4x100-1x5,5x125-1,2x6,5x150.
- 091 PH/1x100-2x125.
- 091 PZ/1x100-2x125.

SLIM

# Chaves e bits hexagonais



**7**  
PEÇAS

## 322 SH7

**U03220254**

Jogo de 7 chaves de fenda para parafusos cabeça com fenda e PHILLIPS®

- 322//0,4x2x50-0,5x3x75-0,8x4x100-1,5x5x100-1,2x6,5x150.
- 322 PH/1x100-2x125.



**10**  
PEÇAS

## 322 SH10

**U03220255**

Jogo de dez chaves de fenda para parafusos cabeça com fenda, PHILLIPS® e POZIDRIV®

- 322//0,4x2x50-0,5x3x75-0,8x4x100-1x5,5x100-1,2x6,5x150.
- 322 PH/0x75-1x100-2x125.
- 322 PZ/1x100-2x125



YouTube

1/4"



1/4"



**210 MM DE  
COMPRIMENTO**

## 280 TQ

**U02800800**

Porta-pontas chave T

- Porta-pontas magnético duplo 1/4"
- Capacidade máxima do porta-pontas: Ponta sextavada de 6 mm ou ponta T40 TORX®
- Extremidade única com chave de caixa de 1/4"
- Aço especial Cromo-Vanádio
- Acabamento cromado

**Suportes compactos com sistema de extracção rápida**



**ASSISTA  
O VÍDEO**



YouTube

**9**  
PEÇAS

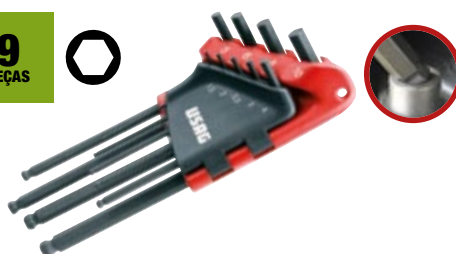

## 280 LTS/S9

**U02800084**

Jogo de nove chaves macho angulares longas com cabeça esférica

- 280 LTS/1,5-2-2,5-3-4-5-6-8-10 mm.

**8**  
PEÇAS



## 280 LTSTX/S8

**U02800078**

Jogo de oito chaves macho angulares longas com cabeça esférica para parafusos TORX®

- 280 LTSTX/T10-T15-T20-T25-T27-T30-T40-T45.

**9**  
PEÇAS



## 280 XLTS/S9

**U02800184**

Jogo de nove chaves macho angulares longas com cabeça esférica

- 280 XLTS/1,5-2-2,5-3-4-5-6-8-10 mm.

**MODELO EXTRA-LONGO +30%  
DO QUE O PADRÃO DA 280 LTS**

# Chaves e bits hexagonais



7  
PEÇAS



**280 T/SE7**  
U02800903

Jogo de sete chaves macho sextavadas em T  
• 280 T/2-2,5-3-4-5-6-8 mm.



YouTube



6  
PEÇAS



**280 TTS/SE6**  
U02800760

Jogo de seis chaves macho sextavadas em T com cabeça esférica  
• 280 TTS/2,5-3-4-5-6-8 mm.



**Cabeça esférica**

6  
PEÇAS



**280 TK/SE6**  
U02800020

Jogo de seis chaves macho sextavadas em T com barra deslizante  
• 280 TK/2,5-3-4-5-6-8 mm.



**Barra deslizante**

6  
PEÇAS



**280 HG/SE6**  
U02801460

Jogo de seis chaves macho angulares sextavadas com punho bi-material  
• 280 HG/2,5-3-4-5-6-8 mm.



6  
PEÇAS



**280 HGTS/SE6**  
U02801463

Jogo de seis chaves macho angulares com cabeça esférica e punho bi-material  
• 280 HGTS/2,5-3-4-5-6-8 mm.



**Cabeça esférica**



6  
PEÇAS



**280 HATX/SE6**  
U02800464

Jogo de seis chaves macho angulares com punho para parafusos TORX®  
• 280 HATX/T8-T10-T15-T20-T25-T30.



**XGRIP**



**GAMA DE FERRAMENTAS**

vá para a página 6

# Chaves



YouTube

8  
PEÇAS

8÷19 mm



## 285 DS8

U02850863

Jogo de oito chaves de boca e luneta

- 285/8-10-11-12-13-14-17-19 mm.
- Fornecido com suporte em plástico



12  
PEÇAS

7÷19 mm



## 285 DS12

U02850864

Jogo de doze chaves de boca e luneta

- 285/7-8-10-11-12-13-14-15-16-17-18-19 mm.
- Fornecido com suporte em plástico



26  
PEÇAS

6÷32 mm



## 285 SE26

U02850861

Jogo de vinte e seis chaves de boca e luneta

- 285/6-7-8-9-10-11-12-13-14-15-16-17-18-19-20-21-22-23-24-25-26-27-28-29-30-32 mm.



5  
PEÇAS

8÷19 mm

## 285 KA/SE5

U02856074

Jogo de 5 chaves de boca e luneta com roquete reversível com anel de segurança

- 285 KA/8-10-13-17-19 mm.



YouTube

8  
PEÇAS

8÷19 mm

## 285 KA/DS8

U02856058

Jogo de oito chaves de boca e luneta com roquete reversível com anel de segurança

- 285 KA/8-10-11-12-13-14-17-19 mm.
- Fornecido com suporte em plástico



12  
PEÇAS

7÷19 mm

## 285 KA/DS12

U02856062

Jogo de doze chaves de boca e luneta com roquete reversível com anel de segurança

- 285 KA/7-8-10-11-12-13-14-15-16-17-18-19 mm.
- Fornecido com suporte em plástico



**XGRIP**

## GAMA DE FERRAMENTAS

vá para a página 6



5  
PEÇAS

8÷19 mm

## 285 KF/SE5

U02856160

**Jogo de cinco chaves de boca e luneta cardã de roquete**

- 285 KF/8-10-13-17-19 mm.



8  
PEÇAS

8÷19 mm

## 285 KF/DS8

U02856158

**Jogo de 8 chaves de boca e luneta cardã de roquete**

- 285 KF/8-10-11-12-13-14-17-19 mm.
- Fornecido com suporte em plástico



8  
PEÇAS

6÷22 mm

## 252 N/SR8

U02520862

**Jogo de oito chaves de bocas fixas**

- 252 N/6x7-8x9-10x11-12x13-14x15-16x17-18x19-20x22 mm.



UNI 6743



7÷19 mm

8  
PEÇAS

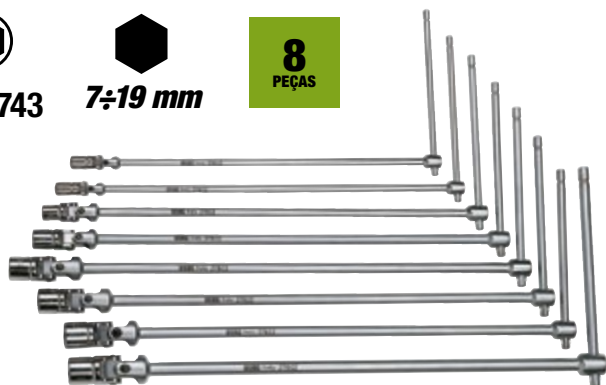

## 276 CE/SE8

U02760484

**Jogo de oito chaves em T com cardã e boca sextavada**

- 276 CE/7-8-10-12-13-14-17-19 mm.

### JUNTA ARTICULADA

- Mola de fricção para permitir a fácil colocação da chave no ângulo desejável.
- A chave e a junta estão fixas com um pino de aço para maior estabilidade.



23  
PEÇAS

1 1/2"



YouTube



19  
PEÇAS

1 1/4"

## 606 1/2" EA

U06060302



3 kg | mm | 330  
60  
215

**Jogo de chaves de caixa sextavadas em caixa ABS**

- Caixa ABS de alta resistência com sistema de fecho rápido

DESCRIÇÃO	ART./MEDIDA	PÇS
Chaves de caixa sextavadas	235 1/2 EN 8-9-10-11-12-13-14-15-16-17-18-19-21-22-23-24-27-30-32	19
Extensões	236 1/2 125-250	2
Cardã	241 1/2	1
Roquete reversível com mecanismo selado (certificação IP51)	237 A 1/2	1

## 606 1/4" EA

U06060101



1 kg | mm | 210  
60  
130

**Jogo de chaves de caixa sextavadas em caixa ABS**

- Caixa ABS de alta resistência com sistema de fecho rápido

DESCRIÇÃO	ART./MEDIDA	PÇS
Chaves de caixa sextavadas	235 1/4 EN 4-4,5-5-5,5-6-7-8-9-10-11-12-13-14	13
Extensões	236 1/4 50-100	2
Cardã	241 1/4	1
Chave em T com quadra ajustável	240 1/4	1
Punho para chaves de caixa	243 1/4	1
Roquete reversível com mecanismo selado (certificação IP51)	237 A 1/4	1



YouTube



## 150 AX/SE3

U01500201

3  
PEÇAS

**Jogo com alicates universais, de ponta extra-longa e alicates de corte**

- Alicates universais 150 AX 180
- Alicates de pontas semi-redondas e extra-longas com mordentes rectos 133 AX 160
- Alicates de corte na diagonal 188 AX 160



1000 V

## 085 EX/SE3

U00850121

3  
PEÇAS

**Jogo de alicate universal, de pontas semi-redondas com mordentes rectos e alicate de corte na diagonal - 1000 V**

- Alicate de pontas semi-redondas e extra-longas com mordentes rectos 081 EX 160
- Alicate universal 085 EX 180
- Alicate de corte na diagonal 087 EX 160



**CAPACIDADE MÁX.**  
80 mm



## 135 B

U01350510

**Alicates com cremalheira auto-blocante com mordentes compridos**

- Mordentes forjados
- Dentes concebidos para uma fixação perfeita, mesmo em superfícies redondas
- Sistema de abertura patenteado integrado nos punhos
- Ajuste de fixação do rolo integrado no punho
- Cremalheira de 5 posições

**CAPACIDADE MÁX.**  
135 mm



## 135 C

U01350530

**Alicates com cremalheira auto-blocante com mordentes compridos**

- Mordentes forjados
- Dentes concebidos para uma fixação perfeita, mesmo em superfícies redondas
- Sistema de abertura patenteado integrado nos punhos
- Ajuste de fixação do rolo integrado no punho
- Cremalheira de 5 posições

**CORTE PLANO**



**Para materiais plásticos**



**ALICATE DOBRADO A 45° DE CORTE PLANO**



## 186 C

**Alicates de corte na diagonal para materiais plásticos**

- Pontas arredondadas rebaixadas
- Mola de retorno
- Punhos revestidos em PVC



## 187 C

U01870001

**Alicate de corte diagonal dobrado a 45° com gume plano para plásticos**

- Garras arredondadas e finas
- Ação de mola
- Pegas revestidas a PVC
- Aço vanádio cromado especial
- Acabamento polido com cabeça polida

CÓD.

L



U01860060 150 mm 22 mm

U01860061 180 mm 27 mm

**PARA UM CORTE SUAVE E NIVELADO DO CANAL DE ENTRADA QUE SURGE DURANTE A MOLDAGEM POR INJEÇÃO**

## NOVOS ALICATES AUTOMÁTICOS DE BLOQUEIO



**Garante uma aderência ótima em ambos objetos planos e redondos**



### 134 K 150

Ronda MAX | MAX plano  
Ø 25 mm | 20 mm

### 134 K 250

Ronda MAX | MAX plano  
Ø 38 mm | 30 mm



### SEMPRE PRONTO, ZERO AJUSTES

Função patenteada de ajuste automático: os alicates adaptam-se automaticamente à espessura da peça

### 135 K

Ronda MAX | MAX plano  
Ø 25 mm | 20 mm



### 134 K

**Alicates de pressão automáticos com mandíbulas côncavas**

CÓD.	L	ABERTURA
U01340150	150 mm	31 mm
U01340250	250 mm	48 mm



### 135 K

U01350175

**Alicates de pressão automáticos com mandíbulas longas**

## ALICATE DE CORTE DIAGONAL DE ALTA ALAVANCA 20% MENOS ESFORÇO EM COMPARAÇÃO COM UM ALICATE DE CORTE DIAGONAL PADRÃO

**CORTE MÁX.  
Ø 3 MM**



### PIVÔ DESLOCADO

Aumenta o efeito de alavanca, reduzindo significativamente o esforço necessário para o corte

### 189 G

U01890200

ISO 5746

**Alicate de corte diagonal de alta alavanca com pivô deslocado**

- Aderência segura no fio durante o corte, graças ao design das mandíbulas
- Perfeito para cortes exigentes e tarefas de corte repetitivas em diâmetros menores
- Sistema de fixação de fio integrado na parte de trás da cabeça
- Cabos ergonômicos bi-materiais
- Acabamento com revestimento transparente



**ORIFÍCIO PARA PUXAR FIO**

# Alicates de bico reto

## LINHA 127 N E 128 N

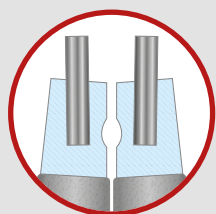

### MÁXIMA RESISTÊNCIA

Pontas da mola de aço inseridas na ponteira

## LINHA 127 C E 128 C

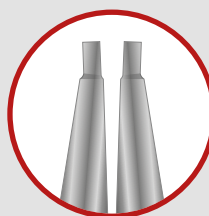

### MÁXIMA ACESSIBILIDADE

Ponteira e ponta numa única ferramenta



4  
PEÇAS



**127 N/SE4S**  
U01270046

**10÷25 mm**

#### Jogo de quatro alicates para freios de segurança

- Alicates para freios de segurança interiores **127 N** 12÷25, **127 PN** 12÷25, alicates para freios de segurança exteriores **128 N** 10÷25, **128 PN** 10÷25



4  
PEÇAS



**127 C/SE4S**  
U01270045

**10÷25 mm**

#### Jogo de quatro alicates para freios de segurança

- Alicates para freios de segurança interiores **127 C** 12÷25, **127 CP** 12÷25, alicates para freios de segurança exteriores **128 C** 10÷25, **128 CP** 10÷25

**127 N/SE4**  
U01279000P

**19÷60 mm**

#### Jogo de quatro alicates para freios de segurança

- Alicates para freios de segurança interiores **127 N** 19-60, **127 PN** 19-60, alicates para freios de segurança exteriores **128 N** 19-60, **128 PN** 19-60

**127 C/SE4**  
U01270040

**19÷60 mm**

#### Jogo de quatro alicates para freios de segurança

- Alicates para freios de segurança interiores **127 C** 19-60, **127 CP** 19-60, alicates para freios de segurança exteriores **128 C** 19-60, **128 CP** 19-60

## ALICATES DE CREMALHEIRA



85÷200 mm

### MECANISMO DE CREMALHEIRA

que permite retirar e colocar anéis de retenção de grande diâmetro sem esforço e com maior precisão



**PONTAS REMOVÍVEIS E INTERCAMBIÁVEIS,** fixadas por um parafuso sextavado de 5 mm



**127 M**  
U01270051



Alicate de cremalheira com ponta reta para anéis de retenção interiores de grandes dimensões



**127 MP**  
U01270050



Alicate de cremalheira com ponta dobrada a 45° para anéis de retenção interiores de grandes dimensões

**128 M**  
U01280051



Alicate de cremalheira com ponta reta para anéis de retenção exteriores de grandes dimensões

**128 MP**  
U01280050



Alicate de cremalheira com ponta dobrada a 45° para anéis de retenção exteriores de grandes dimensões

## KIT DE FERRAMENTAS PARA ANÉIS DE RETENÇÃO TIPO E

5 PEÇAS



### LÂMINAS INTERCAMBIÁVEIS

**INSERIR**      **RETIRAR**

Lado de montagem      Lado de desmontagem



**126 E**  
U01260001

Kit de ferramentas para anéis de retenção tipo E



6-7-8-9 mm

## ALICATES AUTOMÁTICOS AJUSTÁVEIS 181 AX PEGA PERFEITA, SEM NECESSIDADE DE AJUSTES.

**ABERTURA  
MÁXIMA DE 60 mm**

**MANDÍBULAS COM  
DENTES ENDURECIDOS**

para uma pega segura e duradoura

**AUTOMÁTICA AJUSTE DE UMA MÃO.**

Ao apertar as pegas, adapta-se à forma e tamanho do componente a operar.

**MECANISMO DE BLOQUEIO  
INTEGRADO**

**New**

**181 AX**  
U01810250

Alicate multi-posição de ajuste automático

**New**

**FUROS  
PARA PRENDER**

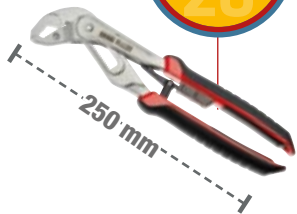

## ALICATES AJUSTÁVEIS 180 AX COM SISTEMA DE FECHO RÁPIDO.

**MANDÍBULAS COM  
DENTES ENDURECIDOS**

para uma pega segura e durável

**SISTEMA DE BLOQUEIO  
RÁPIDO**

sem carregar no botão.



**New**

**180 AX**

Alicates semi-automáticos ajustáveis

ART.	CÓD.	L	ABERTURA
180 AX 180	U01800120	180 mm	40 mm
180 AX 250	U01800121	250 mm	60 mm
180 CX 300	U01800222	300 mm	76 mm

**New**

**FUROS  
PARA PRENDER**





YouTube

## ALICATE E CHAVE NA MESMA FERRAMENTA



### 174 CX

Chave de alicate ajustável

CÓD.	L	ABERTURA
U01740000	180 mm	43 mm
U01740001	250 mm	58 mm
U01740002	300 mm	73 mm



**FECHAMENTO  
DE AJUSTE RÁPIDO**  
sem apertar o botão.

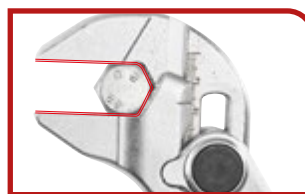

**MORDENTES PARALELOS**  
Design interno que se encaixa  
perfeitamente no hexágono.

**GRANDE  
CAPACIDADE  
ABERTURA +20%**



YouTube



### 294 AD

Chaves crescentes com ajuste rápido

- Ajuste rápido quando se puxa o rolo para trás
- Grande capacidade: abertura adicional de 20% em comparação com o modelo padrão
- Régua graduada dupla: milímetros e polegadas
- Cabeça em ângulo a 22°
- Rolo de aço
- Furo para pendurar
- Acabamento cromado

CÓD.	L	ABERTURA
U02940011	110 mm - 4"	17 mm
U02940012	150 mm - 6"	23 mm
U02940013	200 mm - 8"	33 mm
U02940014	250 mm - 10"	38 mm
U02940015	300 mm - 12"	41 mm
U02940016	380 mm - 15"	50 mm
U02940017	460 mm - 18"	63 mm



**AJUSTE RÁPIDO PUXANDO O  
ROLO PARA TRÁS**  
**REGULAÇÃO PRECISA  
GIRANDO O ROLO**



**-46%**

**MENOS 46 %  
DE COMPRIMENTO, EM  
COMPARAÇÃO COM  
UMA CHAVE PADRÃO**

### 294 AC

U02940010

Chave crescente curta

- Menos 46 % de comprimento, em comparação com uma chave padrão
- Abertura dos mordentes semelhante à uma chave de 12"
- Leve e compacta para uma acessibilidade otimizada
- Regulação com rolo de aço
- Régua em milímetros na cabeça da chave
- Acabamento cromado



# Roquetes e chaves de caixa



YouTube



## GAMA DE APERTO REDUZIDO

Dimensão compacta.  
Desempenho superior.



**31**  
PEÇAS

**1/4"**

Bit para chaves de caixa



350 g | mm | 120  
30  
60



### 606 1/4" SK U06060012

Jogo com bits e roquete reversível

DESCRIÇÃO	ART./MEDIDA	PÇS
Roquete reversível	237 1/4" SFK	1
Bits para parafusos cabeça com fenda -1/4"	660 0,5x4-1x5,5	2
Bits para parafusos tipo umbraco -1/4"	660 E 1,5-2-2,5-3-4-5-6-7-8	9
Bits para parafusos PHILLIPS® -1/4"	660 PH 1-2-3	3
Bits para parafusos POZIDRIV® - SUPADRIV® -1/4"	660 PZ 1-2-3	3
Bit para chaves de caixa -1/4"	660 Q 1/4"	1
Bits para parafusos TORX® Tamper Resistant -1/4"	660 STX T10-T15-T20-T25-T27-T30-T40	7
Bits para parafusos TORX® -1/4"	660 TX T6-T7-T8-T9	4
Adaptador para bits magnético - 1/4"	672 1/4" MG 100	1

### 610 1/4" EFK U06100001

Jogo com chaves de caixa sextavadas curtas e roquete reversível na caixa bi-material



YouTube



**11**  
PEÇAS

**1/4"**

11 mm



265 g | mm | 120  
30  
60

5,5-6-7-8-9-10-  
11-12-13-14 mm

**CHAVES DE CAIXA CURTAS**  
Oferecem também mais acessibilidade utilizando um roquete padrão.

**-50%**

### 237 1/4" SK U02370062

Chave de catraca reversível com extensão

- Cabeça rotativa a 180°
- Sistema de inversão com alavanca integrada
- Modo de catraca: máxima acessibilidade com a cabeça compacta e a dobradiça ajustável
- Modo chave T: a extensão (L 100 mm) transforma-se numa barra transversal e o roquete pode ser utilizado como porta-brocas com cabo T



**1/4"**

# Roquetes e chaves de caixa



**17**  
PEÇAS

**3/4"**

**612 3/4" EB**  
**U06120017**



13 kg | mm | 425  
83  
395

**Jogo de chaves de caixa sextavadas em caixa de chapa de aço**

DESCRIÇÃO	ART./MEDIDA	PÇS
Chaves de caixa sextavadas	235 3/4 N 22-23-24-26-27-28-30-32-36-38-41-46-50	13
Extensões	236 3/4 200-400	2
Chave em T com quadra ajustável	240 3/4 N	1
Roquete reversível com mecanismo selado	237 B 3/4	1

**120**  
THEET



**612 3/4" B**  
**U06120016**



**CHAVES DE CAIXA ESTRIADAS**

**Jogo de chaves de caixa estriadas em caixa de chapa de aço**

## REDUTORES

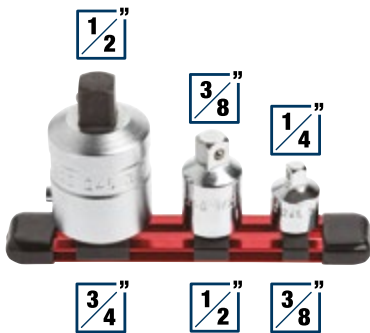

**3**  
PEÇAS

**246 R/S3**  
**U02460400**

**Conjunto de 3 adaptadores**

## AUMENTADORES



**4**  
PEÇAS

**247 A/S4**  
**U02470400**

**Conjunto de 4 adaptadores**

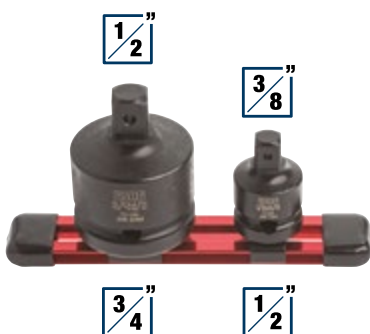

**2**  
PEÇAS

**246 RM/S2**  
**U02460500**

**Conjunto de 2 adaptadores de impacto**



**3**  
PEÇAS

**247 AM/S3**  
**U02470500**

**Conjunto de 3 adaptadores de impacto**

Aperto  
controlado

# CHAVES DINAMOMÉTRICAS 810 SA - 811 SA COM SISTEMA DE LEITURA DIRETA.



**ROQUETE REVERSÍVEL**  
com mecanismo com 72 dentes.

**CLIQUE NO SISTEMA  
DE TORQUE**  
com mola de compressão.



YouTube

**MECANISMO SELADO.**  
**MÁXIMA DURABILIDADE.**

**ANEL DE AJUSTE**  
com retorno automático

**PUNHO CÔNICO**  
em bimaterial antiderrapante.



**APERTO NO  
SENTIDO HORÁRIO**

PRECISÃO  
**±4%**

3/8"

1/2"

## 810 SA

## ISO 6789

**Chaves dinamométricas de leitura direta com roquete reversível**

- Certificado de calibração e declaração REACH (SVHC) incluída

ART.	CÓD.	CAPACIDADE	☑	L (mm)	RESOL.
810 SA 50	<b>U08105102</b>	10÷50 Nm	3/8"	350	0,25
810 SA 100	<b>U08105103</b>	20÷100 Nm	1/2"	410	0,5
810 SA 200	<b>U08105105</b>	40÷200 Nm	1/2"	475	1,0
810 SA 340	<b>U08105106</b>	60÷340 Nm	1/2"	630	1,0



Roquete  
removível

PRECISÃO  
**±4%**

3/8"

1/2"

## 811 SE

## ISO 6789

**Chaves dinamométricas de leitura direta com roquete amovível**

- Certificado de calibração e declaração REACH (SVHC) incluída

ART.	CÓD.	CAPACIDADE	☑	○	L (mm)	RESOL.
811 SE 50	<b>U08115012</b>	10÷50 Nm	3/8"	9x12	370	0,25
811 SE 100B	<b>U08115013</b>	20÷100 Nm	3/8"	9x12	430	0,5
811 SE 100C	<b>U08115015</b>	20÷100 Nm	1/2"	9x12	430	0,5
811 SE 200	<b>U08115017</b>	40÷200 Nm	1/2"	14x18	510	1,0
811 SE 340	<b>U08115018</b>	60÷340 Nm	1/2"	14x18	665	1,0

## BARRA DINAMOMÉTRICA COM DISPARO 811 LB COMBINAÇÃO PERFEITA DE PRECISÃO E RESISTÊNCIA



### CONEXÃO RÁPIDA

9x12 ou 14x18 para acessórios e cabeças de catraca

### ESCALA DE LEITURA

gravada no corpo da chave

### PAQUÍMETRO

em aço.

### ANEL DE AJUSTE DE AÇO

com retorno automático.

### PUNHO BI-MATERIAL

com pega antiderrapante.

**SISTEMA DE BINÁRIO COM DISPARO**  
e mola de compressão

Precisão  
**± 2%**

**PRECISÃO TESTADA NA NOSSA FÁBRICA**

Resistente  
**50.000 disparos**

**TESTE DE RESISTÊNCIA DO MECANISMO.**

Nos termos da norma ISO 6789, as barras com disparo USAG 811 LB são testadas uma a uma na produção antes de serem embaladas. Estas barras podem manter uma precisão entre  $\pm 2\%$  e  $\pm 4\%$ , mesmo após 5.000 apertos.



YouTube



**APERTO NO SENTIDO HORÁRIO E ANTI-HORÁRIO**

PRECISÃO  
**±2%**

## 811 LB

## ISO 6789

**Barras dinamométricas com disparo**

ITEM	CODE	CAPACITY	Ø	L	RESOL.
811 LB 50	<b>U08115021</b>	10÷50 Nm	9x12 mm	357 mm	1 Nm
811 LB 100	<b>U08115023</b>	20÷100 Nm	9x12 mm	437 mm	1 Nm
811 LB 200	<b>U08115024</b>	40÷200 Nm	14x18 mm	515 mm	1 Nm
811 LB 350	<b>U08115025</b>	70÷350 Nm	14x18 mm	725 mm	2 Nm

## 811 LBE

## ISO 6789

**Chaves dinamométricas com disparo e roquete amovível**

ART.	CÓD.	CAPACIDADE	Ø	Ø	L	RESOL.
811 LBE 50	<b>U08115026</b>	10÷50 Nm	3/8"	9x12 mm	407 mm	1 Nm
811 LBE 100B	<b>U08115027</b>	20÷100 Nm	3/8"	9x12 mm	487 mm	1 Nm
811 LBE 100C	<b>U08115028</b>	20÷100 Nm	1/2"	9x12 mm	487 mm	1 Nm
811 LBE 200	<b>U08115029</b>	40÷200 Nm	1/2"	14x18 mm	565 mm	1 Nm
811 LBE 350	<b>U08115032</b>	70÷350 Nm	1/2"	14x18 mm	775 mm	2 Nm



Roquete removível

PRECISÃO  
**±2%**

**3/8"**

**1/2"**



**APERTO NO SENTIDO HORÁRIO E ANTI-HORÁRIO**

# Aperto controlado

**APERTO NO SENTIDO HORÁRIO**



PRECISÃO  
**±4%**

**1/4"**

**APERTO NO SENTIDO HORÁRIO E ANTI-HORÁRIO**



Roquete removível

PRECISÃO  
**±4%**

**1/4"**

**APERTO NO SENTIDO HORÁRIO E ANTI-HORÁRIO**



PRECISÃO  
**±4%**

**3/4"**



## 810 N

## ISO 6789

### Chaves dinamométricas com roquete reversível

- Sinal sensível e sonoro ao atingir o valor de torção pré-estabelecido
- Reposição automática na libertação após o desengate
- Fornecida com certificado de conformidade

ART.	CÓD.	CAPACIDADE	☑	L	RESOL.
810 N 5	<b>U08104000</b>	1÷5 Nm	1/4"	197 mm	0,05
810 N 25	<b>U08104001</b>	5 ÷ 25 Nm	1/4"	290 mm	0,05

## 811 NE

## ISO 6789

### Chaves dinamométricas com roquete reversível amovível

- Modelo de torção regulável para utilizar em conjunto com os bits da série 811
- Sinal sensível e sonoro ao atingir o valor de torção pré-estabelecido
- Reposição automática na libertação após o desengate
- Fornecida com certificado de conformidade

ART.	CÓD.	CAPACIDADE	☑	○	L	RESOL.
811 NE 5	<b>U08114009</b>	1÷5 Nm	1/4"	9x12 mm	185 mm	0,05
811 NE 25	<b>U08114010</b>	5÷25 Nm	1/4"	9x12 mm	300 mm	0,05

## 812 N

## ISO 6789

### Chaves dinamométricas com roquete reversível

- Modelo de torção regulável para aperto à direita e à esquerda com rotação do roquete de 180°
- Precisão ± 4% do valor de torção pré-estabelecido
- Escala de leitura em Nm
- Sinal sensível e sonoro ao atingir o valor de torção pré-estabelecido
- Reposição automática na libertação após o desengate
- Bloco de segurança após regulação do valor de torção
- Fornecida em caixa de chapa de aço com certificado de conformidade

ART.	CÓD.	CAPACIDADE	☑	○
812 N 600	<b>U08120006</b>	120 ÷ 600 Nm	3/4"	14x18 mm
812 N 1000	<b>U08120010</b>	200 ÷ 1000 Nm	3/4"	-

## 828 A

**U08281500**

**Multiplicador de binário**

**1/2"**

Razão de multiplicação

**1:6,5**

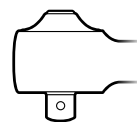

CAPACIDADE  
**1500 Nm**

**3/4"**

Relação de transmissão

**1:9**

## 828 B

**U08282500**

**Multiplicador de binário**

**1/2"**

Razão de multiplicação

**1:12**

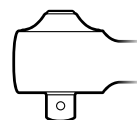

CAPACIDADE  
**2500 Nm**

**1"**

Relação de transmissão

**1:16**



▶ YouTube



**889 RL**

**U08890036**

Gambiarra LED de inspeção



▶ YouTube



Base magnética e grampo tipo gancho

**889 IL**

**U08890046**

Lâmpada LED articulada de inspeção

**FLEXÍVEL**



**MAX 250 LUMEN**

**MAX 250 LUMEN**

**889 CM**

**U08890048**

Lâmpada de inspeção LED flexível



**SENSOR DE DETEÇÃO DE MOVIMENTO**



▶ YouTube

**889 GR**

**U08890044**

Holofote compacto de LED



**889 RP**

**U08890045**

Gambiarra LED recarregável compacta



**889 SP**

**U08890055**

Lanterna de bolso com LED

## TESOURA 207 E FORÇA DO AÇO



YouTube



**A ÚNICA COM ESTRUTURA DE AÇO INOXIDÁVEL TOTAL**  
Resistência à flexão 180 Kg



**207 E**  
**U02070006**

Tesoura profissional para electricistas

**DESCARNADOR INTEGRADO**



1. descamisamento  
2. engaste

**CORTADOR DE FIO EM AMBAS AS LÂMINAS**



Adequada para fios multi-polares

**MICRO ANTI-DESLIZANTE DO DENTE**



## TESOURA 207 D A REFERÊNCIA PARA ELETRICISTAS



**PUNHOS RESISTENTES À FORÇA FLEXURAL ATÉ 80 KG**  
em tecnopolímero reforçados com vidro

**ANÉIS GRANDES**



**207 D**  
**U02070008**

Tesoura de electricista, lâminas de aço



50 mm<sup>2</sup>

**LÂMINAS FLUIDAS E FORTES**  
com micro dentado e cortador de cabo

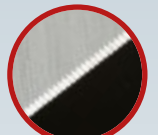

YouTube



MAX  
600 V

TRUE  
RMS

## 076 MC U00760008



### Amperímetro e multímetro digital TRUE RMS

- Parâmetros detectáveis: tensão e corrente AC/DC, resistência, continuidade, teste de diodo, temperatura, capacitância, ciclo de trabalho e frequência

#### CARACTERÍSTICAS TÉCNICAS

V ~	0 ÷ 600 V
V ≡	0 ÷ 600 V
Ω	0 ÷ 60M
→	SI
•	SI
Hz	Frequência : 1 Hz ÷ 9,99 MHz
A ~	0 ÷ 600 A
A ≡	0 ÷ 600 A
%	5% ÷ 95%



CAT III 600V



MAX  
600 V

TRUE  
RMS

## 076 M U00760007



### Multímetro digital com leitura TRUE RMS

- Parâmetros detectáveis: tensão e corrente AC/DC, resistência, continuidade, teste de diodo, capacitância, frequência, ciclo de trabalho, temperatura, DWELL, velocidade do motor, largura de pulso

#### CARACTERÍSTICAS TÉCNICAS

V	6 ÷ 600V
V	600mV ÷ 600V
Ω	600 ÷ 60M
Hz	Frequência: 9,999 Hz ÷ 9,999 MHz
A	60mA ÷ 10A
A	60mA ÷ 10A
°C	-20°C ÷ 1.000°C
DWELL	90° (4 cil) ÷ 45° (8 cil)
RPM	60 ÷ 20.000 rpm
→	Proteção contra sobrecarga 600 V



CAT III 600V



Ø 4 ÷ 28 mm<sup>2</sup>



YouTube

## 163 U01630001

### Descarnador de cabos multiusos

- Descamisamento circular e longitudinal de cabos com revestimento externo de PVC
- Sistema com gatilho (esforço de 30 %)
- Rolo para regulação da profundidade de corte
- Lâmina de decapagem com rolamentos automáticos
- Paragem do gatilho quando a lâmina está saída
- Paragem da lâmina de segurança
- Corpo plástico ergonómico
- Inclui lâmina sobresselente
- Kit de lâminas sobresselentes, cód. 872272

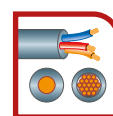

0,02 ÷ 10 mm<sup>2</sup>



## 146 A U01460003

### Descarnadores de fios automáticos, direitos

- Funções de corte e descarnador para fios eléctricos
- Capacidade de 0,02-10 mm<sup>2</sup>/AWG 34-80
- Mordentes substituíveis sem ferramentas
- Cortador de fios integrado
- Ajuste preciso do diâmetro do descarnador para evitar danos
- Comprimento de descarnador regulável
- Após cada operação do descarnador, o mordente abre automaticamente para facilitar a extracção do fio
- Punhos ergonómicos bi-material

# Manutenção

**LÂMINA EM  
AÇO INOXIDÁVEL**

**211 A**  
**U02110001**

**Tesoura multiuso**

- Lâminas de micro-dentadura anti-deslizante
- Alavanca para selecção de mãos pequenas/grandes
- Alavanca de segurança para o bloqueio da lâmina
- Punhos ergonómicos bi-material



**LÂMINA EM  
AÇO INOXIDÁVEL**

**210 C**  
**U02100003**

**Tesoura multiuso**

- Lâminas em aço inox de micro-dentadura anti-deslizante
- Punhos ergonómicos bi-material grandes
- Perfeita para o corte de Alumínio, cartão, borracha, couro, mosquete, etc.

**PARA  
DESTROS**



**200 S**  
**U02000002**

**Armação de serrote**

- Corpo em aço revestido a material plástico anti-deslizante e anti-choque
- Fornecido com lâmina em Cobalto 200 C24



**056 A**  
**U00560003**

**Espelho telescópico de inspeção LED com  
cabeça articulada**

- Espelho de vidro resistente a riscos
- Borda protetora do para-choques em material plástico
- LED para evitar sombras na área de inspeção



**ESPELHO DE VIDRO  
Ø 55 MM**

**-20% DE ESFORÇO  
COMPACTA E PODEROSA**



**ALUMÍNIO  
E AÇO**

**995 LA**  
**U09950004**

**Alicate de rebitar manual compacto e reto**

- Modelo compacto com a mesma capacidade que um alicate de rebitar padrão
- O sistema de alavanca interna reduz o esforço do operador
- Para rebites de alumínio e aço
- 5 cabeças intercambiáveis
- Reservatório removível para recuperação de rebites traçados
- Corpo em liga leve
- Punhos de plástico



**995 CA**  
**U09950008**

**Alicate de rebitar para rebites roscados**

- Modelo compacto com sistema de alavanca interna que reduz o esforço do operador
- Fornecido com 4 cabeças intercambiáveis (M4-M5-M6-M8)
- Para ser utilizado com porcas cegas de alumínio e aço (M4-M5-M6-M8) e aço inoxidável (M4-M5)
- Corpo em liga leve
- Puxadores plásticos
- Fornecido numa caixa de plástico (CxLxA: 320x175x50 mm) com suportes de porcas cegas (não incluídos)

**PARA REBITES  
DE PORCA CEGA**  
(não incluídos)



**Ø**  
**M4 - M5**  
**M6 - M8**

## DIN 338

HSS-G

14  
PEÇAS



### 988 LA/S14

U09880070

Jogo com brocas e machos

- Ø brocas: 2,5-3,3-4,2-5,0-6,8-8,5-10,2
- M machos: 3x0,5-4x0,7-5x0,8-6x1-8x1,25-10x1,5-12x1,75

## DIN 338

HSS-G

19  
PEÇAS



### 988 MA/S19

U09880073

Jogo com brocas

- Ø brocas: 1,0-1,5-2,0-2,5-3,0-3,5-4,0-4,5-5,0-5,5-6,0-6,5-7,0-7,5-8,0-8,5-9,0-9,5-10,0

## DIN 338

HSS-G

25  
PEÇAS



### 988 MA/S25

U09880074

Jogo de brocas

- Ø brocas: 1,0-1,5-2,0-2,5-3,0-3,5-4,0-4,5-5,0-5,5-6,0-6,5-7,0-7,5-8,0-8,5-9,0-9,5-10,0-10,5-11,0-11,5-12,0-12,5-13,0



HSS

3  
PEÇAS

### 988 D/S3

U09880020

Jogo em caixa de chapa de aço

ART.	Ø ESCALÕES	Ø CABEÇA	COMPR.
988 D1	4-5-6-7-8-9-10-11-12 mm	6 mm	65 mm
988 D2	4-6-8-10-12-14-16-18-20 mm	8 mm	75 mm
988 D3	4-6-8-10-12-14-16-18-20-22-24-26-28-30 mm	10 mm	100 mm

HSS

12  
PEÇAS



### 988 G/S12

U09880100

Jogo de dez serras de furção bimetalicas

- nº 10 988 G (Ø 19-22-25-29-35-38-44-51-57-64)
- Profundidade de corte Max 38 mm

HSS

10  
PEÇAS

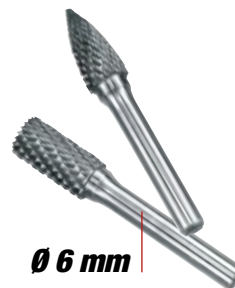

Ø 6 mm



### 988 E/S10

U09880062

Jogo de fresas rotativas em metal duro

- nº8 peças (Ø 10 e 12 forma EA-EC-EF-EG)
- nº2 peças (Ø 12 forma ED-EM)

## MARTELOS ANTI-RESSALTO

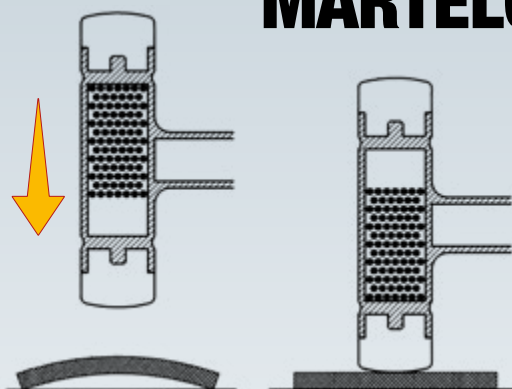

Nos martelos de impacto controlado, a cabeça é parcialmente preenchida com esferas de aço. A cada golpe, permitem a absorção do rebote e proporcionam um equilíbrio perfeito.



**CORPO DE AÇO**  
com inserções de plástico intercambiáveis.

### 374 N

#### Martelos anti-ressalto

- Modelo com pontas de plástico intercambiáveis
- Cabeça parcialmente preenchida com pellets de metal para absorver o ressalto
- Corpo de aço carbono

CÓD.	Ø CABEÇA	COMPRIMENTO
U03740004	35 mm	310 mm
U03740005	40 mm	315 mm
U03740006	50 mm	325 mm
U03740007	60 mm	335 mm



**MONOBLOCO**  
A cabeça e o cabo são uma única unidade.

### 374 G

#### Martelo monobloco anti-ressalto

- Martelo de impacto controlado com microesferas de aço
- Corpo e cabo de aço sobremoldados com poliuretano
- Superfície de impacto com dureza Shore D45 ± 5
- Cabo ergonômico de PVC

CÓD.	Ø CABEÇA	COMPRIMENTO
U03740040	40 mm	298 mm
U03740050	50 mm	308 mm
U03740060	60 mm	316 mm



2-3-4-5-6-8 mm

### 367 A SE6

U03670115

6  
PEÇAS

#### Conjunto de 6 punções com cabo

- 367/2x140-3x150-4x195-5x205-6x210-8x220 mm.
- Fornecido em uma bolsa de tecido de alta resistência.
- Aço cromo vanádio.
- Pontas pontiagudas e fosfatadas para tamanhos de 2 e 3 mm.



**CORPO DE AÇO**  
com inserções de plástico intercambiáveis.

## 376

## UNI 7784

### Maços

- Modelo com cabeças em plástico substituíveis
- Corpo em aço-Carbono
- Punho em madeira freixo

CÓD.	Ø CABEÇA	COMPRIMENTO
U03760001	22 mm	250 mm
U03760002	28 mm	275 mm
U03760003	35 mm	300 mm
U03760004	42 mm	325 mm
U03760005	50 mm	350 mm
U03760006	60 mm	380 mm



Cabeça em aço-Carbono forjada e sujeitada a diferente tratamento térmico para garantir uma maior duração e evitar cinzelamento ou achatamento da superfície de batimento.

Proteção do cabo abaixo da cabeça



## 382

## UNI 7777 DIN 6475

### Martelos de pena

- Modelo alemão com cabeça quadrada plana e pena simétrica
- Cabo em madeira freixo

CÓD.	▲ CABEÇA	COMPRIMENTO
U03820002	100 g	260 mm
U03820004	200 g	280 mm
U03820006	300 g	300 mm
U03820007	400 g	310 mm
U03820008	500 g	320 mm
U03820009	600 g	330 mm
U03820010	800 g	350 mm
U03820011	1000 g	360 mm
U03820013	1500 g	380 mm
U03820014	2000 g	400 mm

**2-3-4-5-6-8 mm**



## 367 SE6

U03670081

**6**  
PEÇAS

### Conjunto de 6 punções

- 367/2x115-3x125-4x145-5x165-6x180-8x200 mm
- Fornecido em uma bolsa de tecido compacta
- Aço Cromo Vanádio
- Pontas fosfatadas inseridas para os tamanhos de 2 e 3 mm

# Extratores para parafusos partidos

## GAMA 456: PARA ROSCAS PARTIDAS EXPOSTAS

*Pode ser martelada e usada com aparafusadora de impacto*



**Inserção**

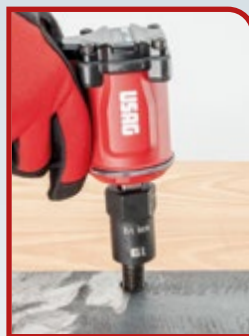

**Excerto**



**Sistema de remoção patenteado**



**PERFIL ESPECIAL**

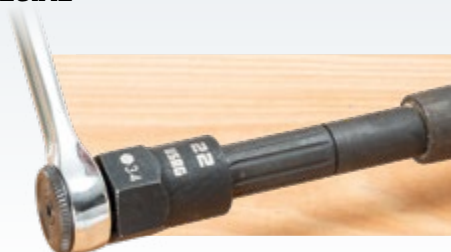

### MÁXIMA VERSATILIDADE

Para além de extrair parafusos partidos, este extrator oferece a vantagem de se adaptar facilmente a componentes de qualquer forma, como arredondados, quadrados ou hexagonais.



## GAMA 457: PARA ROSCAS PARTIDAS EMBUTIDAS



**PERFIL ESPECIAL**



**Drill**

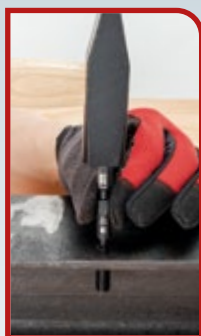

**Inserção**

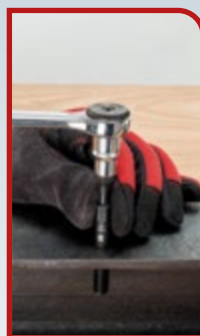

**Excerto**



**Sistema de remoção patenteado**



**7 PEÇAS**



**1-2-3-4-5-6-7**

**457 S7**  
**U04570010**



**Conjunto de extratores para parafusos partidos ou roscas embutidas**

# Extratores para parafusos partidos

New



9  
PEÇAS

1/4"

4-5-6-7-8-9-  
10-11-12 mm

M3,5-M6

456 S9 1/4"  
U04560101



Variedade de extratores fêmea de impacto com perfil especial

New



6  
PEÇAS

3/8"

13-14-15-16-  
17-18 mm

M9

456 S6 3/8"  
U04560102



Variedade de extratores fêmea de impacto com perfil especial

New



7  
PEÇAS

1/2"

19-20-21-22-  
23-24-25 mm

M12

456 S7 1/2"  
U04560103



Variedade de extratores fêmea de impacto com perfil especial

22  
PEÇAS

New



456 S22  
U04560104



Variedade de extratores fêmea de impacto com perfil especial

1/4"



4-5-6-7-8-9-  
10-11-12 mm

3/8"



13-14-15-16-  
17-18 mm

1/2"



19-20-21-22-  
23-24-25 mm

M3,5-M6-  
M9-M12

## PUXADORES DE ROLAMENTOS



**Para rolamentos de esferas ISO:**

6004 ÷ 6010;  
6200 ÷ 6205;  
6300 ÷ 6302.

**Ø de 25 a 95 mm**



**474 S1**  
**U04740001**

**4**  
PEÇAS

**Conjunto em caixa ABS com extratores de rolamento**



**Para rolamentos de esferas ISO:**

6206 ÷ 6211;  
6303 ÷ 6307;  
6403 ÷ 6404.

**Ø de 40 a 110 mm**



**Para extração de componentes mecânicos com Ø interno de 6,5 a 18 mm**

**474 S2**  
**U04740002**

**4**  
PEÇAS



**Conjunto em caixa ABS com extratores de rolamento**

**468 NK1**  
**U04680104**

**5**  
PEÇAS



**Conjunto em caixa ABS com extratores de expansão**

ART.	DESCRIÇÃO	PÇS
<b>468 C</b>	Extratores de expansão 1-2-3-4	4
<b>468 ED</b>	Martelo deslizante	1



**Para extração de componentes mecânicos com Ø interno de 18 a 50 mm**



**Para extração de componentes mecânicos com Ø interno de 8.5 a 38 mm**

**468 NK2**  
**U04680105**

**5**  
PEÇAS



**Conjunto em caixa ABS com extratores de expansão**

ART.	DESCRIÇÃO	PÇS
<b>468 C</b>	Extratores de expansão interna 1-2-3-4	4
<b>468 E1</b>	Martelo de inércia	1

**468 NK3**  
**U04680106**

**9**  
PEÇAS



**Conjunto em caixa ABS com extratores de expansão**

ART.	DESCRIÇÃO	PÇS
<b>468 C</b>	Extratores de expansão interna 2-3-4-5-6-7	6
<b>468 D1-3</b>	Suportes para extratores de expansão	2
<b>468 F1</b>	Adaptador para martelos de inércia 468 D2 - D3 - E2	1



## 454

**Extractores de dois braços para exteriores**

CÓD.	A	B	POTÊNCIA	🔸
U04540000	65 mm	70 mm	1,5 t	13 mm
U04540010	90 mm	110 mm	3 t	17 mm
U04540020	130 mm	110 mm	3 t	17 mm
U04540030	175 mm	165 mm	4 t	17 mm
U04540040	220 mm	165 mm	4 t	17 mm
U04540050	270 mm	220 mm	5 t	21 mm
U04540060	340 mm	220 mm	5 t	21 mm



**New**



8÷24 mm

**490 S2**  
U04900010

**2**  
PEÇAS

Conjunto em caixa ABS com parte porcas



**INCLUÍDO NO PREÇO**

**4**  
PEÇAS



**451 N/S4**  
U04510100

- Modelo de braços auto-reguláveis
- Pino de segurança
- Parafuso de pressão com hexágono de 18 mm
- Possibilidade de utilização de dois braços
- Parafuso de pressão em aço-Carbono
- Corpo em aço Cromo-Vanádio
- Acabamento cromado e bruido
- Parafuso de pressão M16X2
- Código pino de segurança sobressalente: U.306-24J3

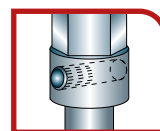

Parafuso de segurança aumenta a segurança de trabalho e preserva a qualidade da ferramenta

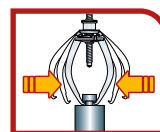

Auto-aperto  
auto-centrador



**New**

**M12 - M10 - M8**

**1 1/2"**

**22 mm**



**459/1 S3**  
U04590182

**3**  
PEÇAS

Extrator Roletes para Pernos

## TRANSFORMADOR INTEGRADO 3500 A

Nenhuma fonte de alimentação externa



YouTube

12 V 1200 A

10 kg 400 mm 320 115



## CONECTOR TRASEIRO PARA SELEÇÃO DE TENSÃO

12 V 24 V 1400 A 700 A

20,8 kg 560 mm 590 200



12V - 3700 A

24V - 1860 A

## 1613 RA12

U16130019

Propulsor de arranque profissional de 12 V, portátil

- Invólucro de ABS à prova de choque
- Adequado também para baterias seladas

3500 A

Comprimento do cabo 155 cm

## 1613 AGM12-24

U16130013

Propulsor de arranque profissional de 12 - 24 V, portátil

- Carcaça de ABS à prova de choque
- Protecção contra sobretensão

Comprimento do cabo 155 cm



YouTube

## POTÊNCIA DE COMPRESSÃO

735 kg (6 bar), 1226 kg (10 bar).

## 447 T

U04470101

Desmonta/monta amortecedores pneumático universal

- Ideal para automóveis
- Inclui suportes inferiores 447 TC1 (78÷130 mm) e 447 TC2 (105÷182 mm), torno 447 TA e grampos superiores universais 447 TB1

### CARACTERÍSTICAS TÉCNICAS

potência de compressão	735 kg (6 bar) - 1226 kg (10 bar)
pressão exercida	6÷10 bar
batimento do pistão	420 mm
cilindro	Liga de alumínio e resina de nylon

60 kg 470 mm 1.390 450



## Pressão ajustável até 4 BAR

12 V 10 Litros

## 2847/3

U28470084

Sangrador de travões

- Permite trocar, encher, sangrar os circuitos dos travões dos automóveis e veículos industriais
- Dispositivo concebido exclusivamente para os líquidos de travagem DOT 3, DOT 4, DOT 5.1. Sem LHM.

### CARACTERÍSTICAS TÉCNICAS

Sistema de movimentação do líquido	Bomba peristáltica (nenhum contacto directo do líquido com bomba, nenhuma pressão de ar sobre o líquido)
Alimentação	12 V (pinças de jacaré)
Capacidade do reservatório	10 litros
limitador de pressão	4 bar
tubo em espiral	4 m (elásticos)
Cabo de alimentação	4 m



Fornecido com:

- selos de substituição
- 1 ficha multidímetro 44-45-46 mm (2847 N11)
- bidão de recuperação do óleo

## 890 N U08900002



### Medidor de bateria 12V

- Permite testar a saúde da bateria, o sistema de arranque e o sistema de carregamento
- Utilizável com baterias de 12V, capacidade 100-2000 CCA, BCI, CA, MCA, IT, SAE; 100-1400 DIN, IEC; JIS 26A17-245H2
- Permite testar baterias padrão (chumbo-ácido), GEL, EFB, AGM plana, AGM espiral, lítio
- Visor retro iluminado
- Comprimento do cabo (incluindo grampos): 94 cm
- Proteção contra polaridade reversa
- 8 idiomas selecionáveis: italiano, inglês, alemão, francês, neerlandês, russo, espanhol e português
- A bateria pode ser testada tanto a dentro quanto fora do veículo
- O medidor fornece resultados precisos em 99,5 %



**TESTE DE BATERIA  
TESTE DE CARGA  
TESTE DE PARTIDA**

**Comprimento do  
cabo 94 cm**



**IDEAL PARA COLOCAR ÓLEO  
NO DIFERENCIAL DO CARRO**

**Não adequado para  
combustíveis e óleos minerais**

**1,5  
Litros**



**IDEAL PARA SUÇÃO E ABASTECIMENTO DE ÓLEO,  
ANTICONGELANTE, ÓLEO DE DIREÇÃO ASSISTIDA**



## 421 M U04210021

**Pistola de sucção**



**3  
Litros**

**IDEAL PARA COLOCAR ÓLEO  
NO DIFERENCIAL DO CARRO**

Pressão  
de serviço  
6÷10 bar



## 2847 A U28470086

**Sangrador de travões a vácuo**



**9,5  
Litros**

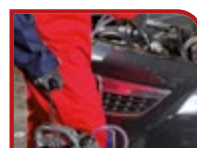

## 1785 B U17850005

**Bomba de sucção de  
líquidos**



# Automóvel



## 2550 A U25500001

### Macaco hidráulico para 3 t para automóveis e veículos comerciais

- Estrutura em aço
- Sistema de duas bombas para uma elevação mais rápida do veículo
- Equipado com pedal de elevação
- Equipado com controlo de descida manual
- Válvula de purga de ar, para evitar o risco de sobrecarga

3 TON 30,5 kg

CE  
3t



## 2550 B U25500002

### Macaco hidráulico para 2 t

- Estrutura em aço
- Versátil e compacto para uso em espaços estreitos
- Sistema de duas bombas para uma elevação mais rápida do veículo
- Equipado com pedal de elevação
- Equipado com controlo de descida manual
- Válvula de purga de ar, para evitar o risco de sobrecarga

2 TON 32,5 kg

CE  
2t



## 1950 C

2 PEÇAS

### Par de cavaletes de segurança

- Altura ajustável com mecanismo dentado e alavanca de libertação
- Cavilha de bloqueio com corrente
- 1950 C/3: modelo ajustável em 10 posições
- 1950 C/6: modelo ajustável em 13 posições



## 2000 A U20000100

### Estrado de inspeção

- Apoio para a cabeça em vinil resistente a hidrocarbonetos, almofadada com borracha de espuma de alta resistência
- Corpo plástico resistente a hidrocarbonetos, lavável

CÓD.	PORT.	H MAX	H MIN	DIMENSÕES	PESO
U19501001	3 t	427 mm	300 mm	207x188 mm	7 kg
U19501002	6 t	620 mm	400 mm	285x250 mm	14 kg

YouTube  
**VÍDEO  
TUTORIAL**



**10**  
PEÇAS

## KIT DE REMOÇÃO DE PORCAS E PARAFUSOS DE TRAVAMENTO DE RODA

**272 DS**  
**U02720001**



**Kit para extrair porcas e parafusos de jantes em liga**

- Não danifica o aro da liga
- Bits especiais de carboneto de tungstênio capazes de perfurar qualquer tipo de material (lubrifique com óleo de corte a cada uso)
- Chaves de caixa cônicas super finas para centrar/extrair em qualquer tipo de roda em liga

## CHAVES DE IMPACTO REFORÇADAS 270



### ANEL DE AÇO FUNDIDO

Garante uma resistência 4 vezes maior do que as chaves de impacto para rodas padrão



### REVESTIMENTO PROTETOR DE TEFLON

Reduz o risco de danos ao trabalhar em rodas de liga de alumínio.



**1/2"**



**3**  
PEÇAS

**1/2"**

**270**

**Chaves de impacto reforçadas para rodas de liga com proteção de Teflon**

cód.	●	L	Ø
<b>U02701017</b>	17 mm	85 mm	26 mm
<b>U02701019</b>	19 mm	85 mm	28 mm
<b>U02701021</b>	21 mm	85 mm	30 mm

**270 C3**  
**U02700160**



**Conjunto em estojo modular com chaves de impacto para rodas de liga com proteção de Teflon**

## CHAVE AUTOMÁTICA PARA FILTROS DE ÓLEO 443 N FIXAÇÃO AUTOMÁTICA DA CORREIA

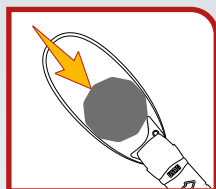

**AJUSTAR O APERTO  
AUTOMÁTICO**

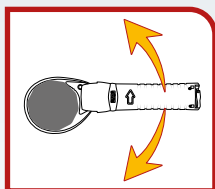

**EFEITO ROQUETE**

Rapidez no uso. Possibilidade de operar mesmo em espaços estreitos

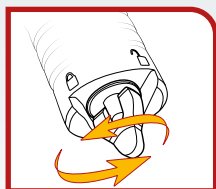

**ALAVANCA AUMENTO  
DA FORÇA DE APERTO**



**66÷105  
mm**

**443 N  
U04430005**

**Chave automática  
para filtros de óleo de  
retoma rápida (AUTO)**



YouTube

**6  
PEÇAS**

**3  
8"**



Permite um novo aperto ao binário original  
(valor indicado no filtro de plástico)

**446 DA/SE6  
U04461104**

**Jogo de seis chaves para os filtros de óleo**

- Quadra de manobra de 3/8"
- Estrutura em aço
- Concebido para as marcas Fiat, Lancia, Alfa Romeo, BMW, Renault, Volkswagen, Skoda, Audi, Seat, Mercedes
- Dimensões de perfil: Ø 74 mm x 14 lados - Ø 75 mm x 16 lados - Ø 86 mm x 16 lados - Ø 102 mm x 14 lados - Ø 66 mm x 18 lados - Ø 96 mm x 18 lados



Enquadre o código QR e baixe a lista de aplicativos ou acesse [usag-tools.net](http://usag-tools.net)

**3  
8"**

**1  
4"**

**30  
PEÇAS**



7 kg mm 620  
70  
500

**446 S28  
U04461204**

**Jogo de 30 chaves com entalhe para filtros de óleo**

- Tamanhos das chaves com entalhe para filtros de óleo (Ø x N.º lados): 66/6 - 65/14 - 65/67 - 68/14 - 73/14 - 74/15 - 74/76 - 75/77 - 76/12 - 76/14 - 76/30 - 76/8 - 78/15 - 80/15 - 80/82 - 86/16 - 86/18 - 90/15 - 92/10 - 93/15 - 93/36 - 93/45 - 95/15 - 96/18 - 100/15 - 106/15 - 108/15 - 108/18

Enquadre o código QR e baixe a lista de aplicativos ou acesse usag-tools.net



**IN ALUMINIUM**

## 446 DT/S2

**U04461203**

**Jogo de duas chaves com entalhe para tampas de filtro de óleo - automóveis japoneses**

- Reduz o risco de danos nas tampas do filtro de óleo
- Pode ser utilizado também para aperto com uma chave dinamométrica



3/8"

27 MM

3/8"

27 MM

2 PEÇAS

16 PEÇAS

3/8"

## 263/S16

**U02631400**

**Kit de drenagem de óleo**

- Chaves de caixa magnéticas para fichas
- 1 chave articulada 3/8"
- 2 bits  $\odot$  8-10 mm 3/8"
- 6 bits  $\odot$  8-10-12-13-14-17 mm 3/8"
- 6 chaves de caixa sextavadas  $\blacklozenge$  13-14-17-18-19-21 mm 3/8"
- 1 bit TORX®  $\odot$  T45

Ligação para o coletor de óleo



Bandeja de coleta de óleo integrada



**2 em 1**

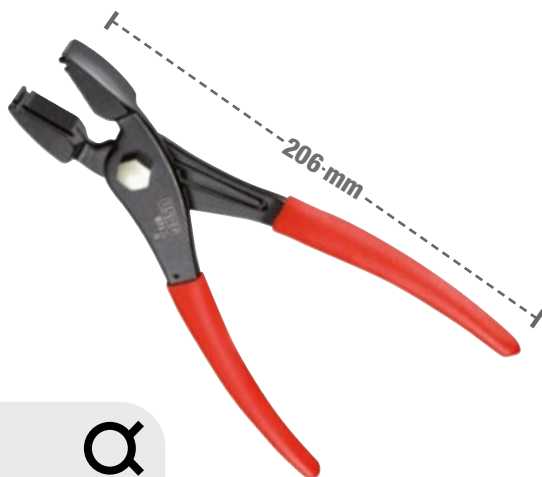

206-mm

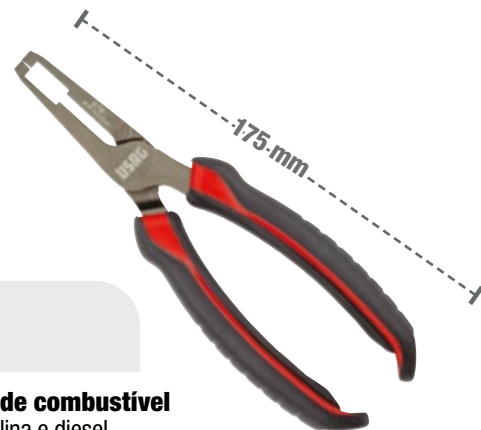

175-mm

## 871 D

**U08710001**



**Alicates para freios aperto de tubos**

- Modelo com ganchos dianteiros ou laterais
- Mordentes com superfície de fixação estriada

## 870 C

**U08700006**

**Alicate para tubos de combustível**

- Para veículos a gasolina e diesel
- Punho ergonômico bi-material

3 Posições de trabalho



180-mm



22 PEÇAS

## 871 C

**U08719005P**

**Alicates com braçadeiras tensoras CLICK**

- Cabeça de três eixos para funcionamento em qualquer posição
- Abre e fecha as braçadeiras tensoras CLICK em circuitos de combustível, coletor de admissão e circuitos hidráulicos

## 1881 S22

**U18810082**

**Jogo de 22 chaves para a montagem e desmontagem das porcas das polias dos alternadores**

- Fornecido numa caixa de plástico





## 2 MODOS:

- 1 250 l/min - 50°÷400°C
- 2 500 l/min - 50°÷600°C

MAX  
600°

2000  
WATT



Acessórios incluídos

**391**

**U03910001**

### Pistola digital de ar quente

- Modelo com ajustamento electrónico da temperatura e volume de ar com visor digital
- Possibilidade de ajustar programas: 2 modos de aquecimento e 2 fluxos de ar selecionáveis
- Equipado com sistema de refrigeração

**5**  
PEÇAS

Permite retirar moldes, fechos, ganchos dos forros dos painéis dos carros e guarda-lamas



**426 B/S5**

**U04260006**

Kit composto por cinco ferramentas para extracção de componentes em plástico

**4**  
PEÇAS

Para separar a tampa da correia dentada, motor da cabeça do cilindro, correia de transmissão, etc.



**426 D/S4**

**U04260005**

Jogo de 4 raspadores/separadores de plástico



### CARACTERÍSTICAS TÉCNICAS

Aperto de rosca da ventosa	M18
Nível sonoro	78 Db
Comprimento total	610 mm
Peso	4 Kg
Pressão exercida	6,2 bar
Ligação rosca	1/4"

**400 P**

**U04000010**

### Aparelho de remoção de mossas pneumático

- Ideal para remover mossas, sem ser necessário pintar novamente
- Fornecido com 3 ventosas (Ø 75-100-125 mm), num estojo de plástico com punho de transporte e presilha de fecho
- Kit de peças de reposição com 3 ventosas: código 1004735-98

**4**  
PEÇAS

Para extrair contra- pesos, silicone, molduras, etc



**426 C/S4**

**U04260007**

Kit composto por quatro raspadores multi-uso em plástico

**2**  
PEÇAS



**115 CL/SE2**

**U01150022**

### Alicates de dupla articulação e pontas semi-redondas

- Ideal para agarrar peças e partes de difícil alcance

Aperto controlado usando roquetes ou chaves em T



YouTube

## 814 A

### Adaptador digital com ângulo de torção

- Binário e ajuste de ângulo com precisão digital, utilizando ferramentas convencionais
- Para aperto a esquerda e direita
- Modo de medição: pico/registo
- Seleccionável por unidade: Nm/ft.lb/in.lb/kgcm/graus
- Indicadores luminosos (LED) e sonoros (BESOURO) quando é atingido o valor predefinido
- 9 valores alvo pré-programados
- 50 ranhuras de memória para os valores medidos
- Fornecido num estojo de ABS com certificados de calibração
- Fonte de alimentação: 2 baterias AAA (incluídas)

CÓD.	CAPACIDADE	RESOL.
U08140003	6,8÷135 Nm	0,1
U08140004	10÷200 Nm	0,1
U08140005	17÷340 Nm	0,1

Medição correcta de ângulos em qualquer posição



YouTube

## 831 A

U08310001

### Goniómetro digital

- Medição correcta de ângulos em qualquer posição
- Para fixação a esquerda e direita
- Precisão:  $\pm 2\%$
- Alcance: 0 - 360°
- Resolução: 0,1°
- Indicadores luminosos (LED) e sonoros (BESOURO) quando é atingido o valor predefinido
- 9 valores alvo pré-programados
- 50 ranhuras de memória para os valores medidos
- Fornecido num estojo de ABS com certificados de calibração
- Fonte de alimentação: 2 baterias AAA (incluídas)

Duas escovas de arame  
Ø 20mm e 25mm

**885 F**  
U08850004

### Kit de limpeza do injector

- Ideal para a limpeza de tubos dos injectores montados em motores Common Rail



6  
PEÇAS

1/2"

**884 C/S6**  
U08841000

### Conjunto de seis chaves para a montagem de tubos de injeção

- Para a montagem e desmontagem de tubos de injeção
- Comprimento: 98 mm
- Dimensões: 12-14-16-17-18-19 mm



## AR COMPRIMIDO

Cabo de 10 m  
Ø 8 mm



### 939 C U09390003

 3,9 kg	 mm	 355 185 310
--	--	---

#### Enrolador de mangueira de ar 8 mm

- Modelo com enrolamento automático da mangueira e dispositivo de paragem.
- Corpo de plástico à prova de choque com suporte giratório para montagem na parede.
- Adequado para uso externo.
- Mangueira de poliuretano/PVC

#### CARACTERÍSTICAS TÉCNICAS

Comprimento da mangueira	10 m
Diâmetro interno da mangueira	8 mm
Pressão máxima de operação	15 bar
Comprimento da mangueira de alimentação	1,5 m
Conector macho roscado de saída	3/8"
Consumo médio de ar	300 l/min@7bar

2006/42/CE  
ISO EN 12100:2010

## AR COMPRIMIDO

Cabo de 16 m  
Ø 10 mm



### 939 C1 U09390004

 8 kg	 mm	 450 230 400
---	---	--

#### Enrolador de mangueira de ar 10 mm

- Modelo com enrolamento automático da mangueira com dispositivo de paragem
- Carcaça de plástico resistente a choques com suporte giratório para fixação na parede
- Também pode ser usado ao ar livre
- Mangueira de poliuretano/PVC

#### CARACTERÍSTICAS TÉCNICAS

Comprimento da mangueira	16 m
Diâmetro interno da mangueira	10 mm
Pressão máxima de operação	15 bar
Comprimento da mangueira de alimentação	1,5 m
Conector macho roscado de saída	3/8"
Consumo médio de ar	450 l/min@7bar

2006/42/CE  
ISO EN 12100:2010

## AR COMPRIMIDO

Cabo de 16 m  
Ø 12,5 mm



### 939 C2 U09390005

 10,6 kg	 mm	 550 270 505
---	--	---

#### Enrolador de mangueira de ar 12,5 mm

- Modelo com enrolamento automático da mangueira e dispositivo de paragem
- Corpo de plástico à prova de choque com suporte giratório para montagem na parede
- Adequado para uso externo
- Mangueira de poliuretano/PVC

#### CARACTERÍSTICAS TÉCNICAS

Comprimento da mangueira	16 m
Diâmetro interno da mangueira	12,5 mm
Pressão máxima de operação	15 bar
Comprimento da mangueira de alimentação	1,5 m
Conector macho roscado de saída	3/8"
Consumo médio de ar	800 l/min@7bar

2006/42/CE  
ISO EN 12100:2010

## ELETRICIDADE 230V

**Cabo de 15 m  
3G x 1,5 mm<sup>2</sup>**



**939 E**  
**U09390007**



### Enrolador de cabo

- Modelo com enrolamento automático do cabo e dispositivo de paragem
- Corpo de plástico à prova de choque com suporte giratório para montagem na parede
- Cabo de PVC 3G x 1,5 mm<sup>2</sup>
- Tomada e tomada Schuko
- Dispositivo de bloqueio de cabo com cremalheira acionável a cada 50 cm

### CARACTERÍSTICAS TÉCNICAS

Comprimento da mangueira 15 m  
Capacidade do cabo enrolado 1,2 KW @230V  
Capacidade do cabo desenrolado 1,5 KW @230V  
Nível de proteção IP 42

## ÓLEO E ÁGUA

**Mangueira 15 m  
Ø 10 mm**



**939 W**  
**U09390006**



### Enrolador de mangueira para óleo e água

- Modelo com enrolamento automático da mangueira e dispositivo de bloqueio
- Enrolador de ABS e suporte de aço pintado com epóxi
- Mangueira de borracha sintética preta reforçada EN857 1 SC
- Conector de entrada de latão

### CARACTERÍSTICAS TÉCNICAS

Conector de entrada 3/8 F  
Conector macho roscado de saída 3/8 F girevole  
Diâmetro interno da mangueira 10 mm  
Comprimento da mangueira 15 m  
Pressão máxima 180 bar  
Temperatura de operação -15 ÷ 130 °C

**Fita 20 m  
Largura: 4 cm**



**939 N**  
**U09390008**



### Carretel de fita de delimitação

- Fita de polipropileno listrada branca/vermelha, comprimento 20 m
- Para criar barreiras temporárias e marcar áreas perigosas
- Modelo com enrolamento automático da fita e dispositivo de paragem
- Corpo de plástico à prova de choque com suporte giratório para montagem na parede
- Suporte ajustável a 180°



# Ferramentas e acessórios pneumáticos

## SISTEMA DE ILUMINAÇÃO LED



YouTube

## CAIXA EM LIGA DE MAGNÉSIO



1/2" 1.898 Nm 2,2 kg

## 943 PC1 1/2" U09430001

Chave de impacto de magnésio

### CARACTERÍSTICAS TÉCNICAS

Quadra	1/2"	Pressão exercida	6,2 bar
Capacidade	M20	Nível acústico	94 ±3 dB(A)
Binário máximo	1.898 Nm	Potência acústica	105 ±3 dB(A)
Binário de trabalho (Nm Min-Max)	320÷460 Nm	Nível vibrações	6,4 m/s <sup>2</sup>
Batimentos por minut	1200	Ligação rosca	1/4"
Velocidade	6.500 rpm	Diâmetro interno do tubo	10 mm
Consumo médio de ar	172 l/min	Peso	2,2 kg



1/2"

## 943 PC1/C12 U09430005



12 PEÇAS

Jogo de chaves de caixa sextavadas e chave de impacto em caixa modular



10-13-17-18-19-22-24-27-30-32 mm

## CAIXA EM LIGA DE MAGNÉSIO



YouTube



1/2" 1.600 Nm 2 kg

## 929 PC1 1/2" U09290001

Chave de impacto de magnésio

### CARACTERÍSTICAS TÉCNICAS

Quadra	1/2"	Pressão exercida	6,2 bar
Capacidade	M16	Nível acústico	93 ±3 dB(A)
Binário máximo	1.600 Nm	Potência acústica	104 ±3 dB(A)
Binário de trabalho (Nm Min-Max)	280÷440 Nm	Nível vibrações	6,2 m/s <sup>2</sup>
Batimentos por minut	1.300	Ligação rosca	1/4"
Velocidade	7.000 rpm	Diâmetro interno do tubo	10 mm
Consumo médio de ar	172 l/min	Peso	2,0 kg



1/2"

## 929 PC1/C12 U09290006

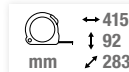

12 PEÇAS

Jogo de chaves de caixa sextavadas e chave de impacto em caixa modular



10-13-17-18-19-22-24-27-30-32 mm



YouTube



## 942 PC3 1/2"

U09420012

### Chave de impacto compacta

#### CARACTERÍSTICAS TÉCNICAS

Quadra	1/2"	Pressão exercida	6,2 bar
Capacidade	M16	Nível acústico	91,1±3 dB(A)
Binário máximo	861 Nm	Potência acústica	108,1±3 dB(A)
Binário de trabalho (Nm Min-Max)	150÷220 Nm	Nível vibrações	9,57 m/s <sup>2</sup>
Batimentos por minut	1650	Ligação rosca	1/4"
Velocidade	10.000 rpm	Diâmetro interno do tubo	10 mm
Consumo médio de ar	127 l/min	Peso	1,3 kg



## 942 PC3/C7

U09420015

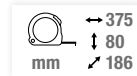

### Jogo de chaves de caixa sextavadas e chave de impacto em caixa modular

DESCRIÇÃO	ART./MEDIDA	PÇS
Chave de impacto compacta	942 PC3 1/2	1
Chaves de caixa de impacto sextavadas	235 1/2 M/ 13-17-19-21-22-24 mm	6
Pino de fixação	235 MCA/4	1
Anel de segurança	235 MDA/4	1

**13-17-19-21-22-24 mm**

### SISTEMA DE ILUMINAÇÃO LED

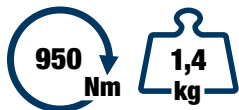

### CAIXA EM LIGA DE MAGNÉSIO



## 943 PC2 1/2"

U09430002

### Chave de impacto de magnésio - compacta

#### CARACTERÍSTICAS TÉCNICAS

Quadra	1/2"	Pressão exercida	6,2 bar
Capacidade	M16	Nível acústico	95±3 dB(A)
Binário máximo	950 Nm	Potência acústica	107±3 dB(A)
Binário de trabalho (Nm Min-Max)	200÷270 Nm	Nível vibrações	3,9 m/s <sup>2</sup>
Batimentos por minut	1400	Ligação rosca	1/4"
Velocidade	10.000 rpm	Diâmetro interno do tubo	10 mm
Consumo médio de ar	167 l/min	Peso	1,4 kg

### CORPO EM ALUMÍNIO

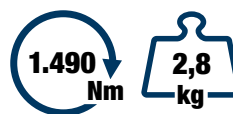

## 928 AC1 1/2"

U09280014

### Chave de impacto de alumínio

#### CARACTERÍSTICAS TÉCNICAS

Quadra	1/2"	Pressão exercida	6,2 bar
Capacidade	M16	Nível acústico	90 ±3 dB(A)
Binário máximo	1.490 Nm	Potência acústica	101 ±3 dB(A)
Binário de trabalho (Nm Min-Max)	135÷380 Nm	Nível vibrações	5,2 m/s <sup>2</sup>
Batimentos por minut	1.120	Ligação rosca	1/4"
Velocidade	6.500 rpm	Diâmetro interno do tubo	10 mm
Consumo médio de ar	147 l/min	Peso	2,8 kg

# Ferramentas e acessórios pneumáticos

## CAIXA DE LIGA DE TITÂNIO

3/4"

2.115 Nm  
3,8 kg



## CORPO EM ALUMÍNIO

3/4"

1.700 Nm  
5,6 kg



## 942 PD1 3/4"

U09420004

### Chave de impacto (estrutura em titânio)

#### CARACTERÍSTICAS TÉCNICAS

Quadra	3/4"	Pressão exercida	6,2 bar
Capacidade	M27	Nível acústico	97,8±3 dB(A)
Binário máximo	2.115 Nm	Potência acústica	108,8±3 dB(A)
Binário de trabalho (Nm Min-Max)	500÷800 Nm	Nível vibrações	5,06 m/s <sup>2</sup>
Batimentos por minut	950	Ligação rosca	3/8"
Velocidade	5.300 rpm	Diâmetro interno do tubo	10 mm
Consumo médio de ar	200 l/min	Peso	3,8 kg

## 928 D1 3/4"

U09280015

### Chave de impacto de alumínio

#### CARACTERÍSTICAS TÉCNICAS

Quadra	3/4"	Pressão exercida	6,2 bar
Capacidade	M24	Nível acústico	98,4±3 dB(A)
Binário máximo	1.700 Nm	Potência acústica	109,4±3 dB(A)
Binário de trabalho (Nm Min-Max)	500÷1.050 Nm	Nível vibrações	9,1 m/s <sup>2</sup>
Batimentos por minut	790	Ligação rosca	3/8"
Velocidade	5.700 rpm	Diâmetro interno do tubo	13 mm
Consumo médio de ar	193 l/min	Peso	5,6 kg

1"

4.068 Nm

10,3 kg



**CORPO EM ALUMÍNIO**

1"

3.390 Nm

6,8 kg

**ESTRUTURA EM MATERIAL COMPOSTO**

**LEVE E POTENTE**

pesa menos 20% do que um modelo standard



## 910 E1 1"

U09100020

### Chave de impacto de alumínio

#### CARACTERÍSTICAS TÉCNICAS

Quadra	1"	Pressão exercida	6,2 bar
Capacidade	M33	Nível acústico	102 ±3 dB(A)
Binário máximo	4.068 Nm	Potência acústica	113 ±3 dB(A)
Binário de trabalho (Nm Min-Max)	850÷1.300 Nm	Nível vibrações	15,2 m/s <sup>2</sup>
Batimentos por minut	720	Ligação rosca	1/2"
Velocidade	4.500 rpm	Diâmetro interno do tubo	13 mm
Consumo médio de ar	243 l/min	Peso	10,3 kg

## 942 PE1 1"

U09420005

### Chave de impacto (estrutura em material composto)

#### CARACTERÍSTICAS TÉCNICAS

Quadra	1"	Pressão exercida	6,2 bar
Capacidade	M38	Nível acústico	100,9 ±3 dB(A)
Binário máximo	3.390 Nm	Potência acústica	111,9 ±3 dB(A)
Binário de trabalho (Nm Min-Max)	203÷1.627 Nm	Nível vibrações	10,6 m/s <sup>2</sup>
Batimentos por minut	900	Ligação rosca	1/2"
Velocidade	5.000 rpm	Diâmetro interno do tubo	19 mm
Consumo médio de ar	400 l/min	Peso	6,8 kg



## 235 1/2" M/C16

**U02359285**



**16**  
PEÇAS

**Jogo de chaves de caixa sextavadas de impacto em caixa modular**

DESCRIÇÃO	ART./MEDIDA	PÇS
Chaves de caixa de impacto sextavadas	235 1/2 M 10-12-13-14-15-16-17-18-19-21-22-24-27-30-32 mm	15
Pino de fixação	235 MCA/4-6	2
Anel de segurança	235 MDA/4-6	2
Extensões de impacto	236 1/2 M/125	1

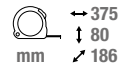

## 235 3/4" M/C8

**U02359286**



**8**  
PEÇAS

**Jogo de chaves de caixa de impacto curtas**

DESCRIÇÃO	ART./MEDIDA	PÇS
Chaves de caixa de impacto sextavadas	235 3/4" M 21-22-24-27-30-32-36-41 mm	8



**30.000 Rpm**

**0,3 CV**  
**220 W**

**Ø 6 mm**

**76 l/min**



**23.000 Rpm**

**0,3 CV**  
**220 W**

**Ø 6 mm**

**76 l/min**

**90°**



## 922 B1

**U09220001**

**Rectificadora pneumática simples - 0,3 CV (220 W)**

CARACTERÍSTICAS TÉCNICAS			
Consumo médio de ar	76 l/min	Nível vibrações	2,42 m/s <sup>2</sup>
Pressão exercida	6,2 bar	Ligação rosca	1/4"
Nível acústico	84,8±3 dB(A)	Diâmetro interno mínimo do tubo de ar	10 mm
Potência acústica	99,5±3 dB(A)	Peso	440 g

## 922 BP1

**U09220004**

**Rectificadora pneumática angular de 90° - 0,3 CV (220 W)**

CARACTERÍSTICAS TÉCNICAS			
Consumo médio de ar	76 l/min	Nível vibrações	4,54 m/s <sup>2</sup>
Pressão exercida	6,2 bar	Ligação rosca	1/4"
Nível acústico	85,9±3 dB(A)	Diâmetro interno mínimo do tubo de ar	10 mm
Potência acústica	96,9±3 dB(A)	Peso	555 g



## CHAVES DE CAIXA DE IMPACTO 235 MB



**1/2"** **10**  
PEÇAS

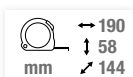

**1/2"** **1/2"**

**22**  
PEÇAS



### 235 1/2" MB/C10

**U02350530**



Jogo de chaves de caixa de impacto curtas

### 236 KE/C22

**U02360900**



Jogo de chaves de caixa de impacto curtas, chave de extensão e bits de impacto

DESCRIÇÃO	ART./MEDIDA	PÇS
Chaves de caixa de impacto curtas	235 1/2" M 10-11-12-13-14-15-16-17-18-19	10

DESCRIÇÃO	ART./MEDIDA	PÇS
Chaves de caixa de impacto curtas	235 1/2" MB 13-14-15-16-17-18-19	7
Chave de extensão de alumínio com corrente para bits	236 KE 1/2"	1
Bits de impacto para parafusos com hexágono interno - ligação de 1/2"	687 E 5-6-8-10-12-14	6
Bits de impacto para parafusos TORX® - ligação de 1/2"	687 TX T25-T27-T30-T40-T45-T50-T55	7
Adaptador para chaves de caixa de impacto	236 KEADP	1



**ADAPTADOR DE CHAVE DE CAIXA SEMPRE INCLUÍDO**



YouTube

### 236 KE

**1/2"** **1/2"** **1/4"** **1/4"**

Chave de extensão de alumínio com corrente para bits

CÓD.	□	◇	L	H	📦
<b>U02360706</b>	1/2"	1/2"	340 mm	24 mm	1,1 kg
<b>U02360711</b>	1/4"	1/4"	260 mm	19 mm	300 g

## COMPATÍVEL COM ROQUETE OU ROQUETE DE IMPACTO

### 236 KE **1/2"**

**ENCAIXE DIRETO PARA BITS DE IMPACTO**

Para ser usado com bits de encaixe de 1/2" (intervalos 687 E e 687 TX).



**CHAVE DE CAIXA**

Inserir adaptador de chave de caixa, item 236 KEADP.



### 236 KE **1/4"**

**ENCAIXE DIRETO PARA BITS**

A usar com bits de 1/4" (intervalos 660 e 664)



**CHAVE DE CAIXA**

Inserir adaptador 660 Q.





EN388



Índice de proteção  
3141X

**DEDO INDICADOR  
COM FUNÇÃO DE  
TOQUE**



**3000 PG**

### Luvas de trabalho Performance Grip

- EN388 certificada com índice de proteção 3141X
- De volta a tecido almofadado e respirável
- Palma em couro sintético com textura especial de silicone para aderência extra
- Pontas dos dedos totalmente cobertas em couro sintético
- Dedo indicador com função Touch
- Reforço com dupla camada de couro sintético entre o polegar e o indicador
- Polegar coberto com tecido absorvente para limpar o suor
- Punho elástico com fecho em forma de gancho e laço



**TECIDO  
ABSORVENTE  
DE SUOR**

CÓD.	MED.
U30001003	L
U30001004	XL



**3787 A**  
**U37870001G**

### Cadeira Racing

- Material: couro de PVC com almofadamento de espuma moldada
- Base de nylon com rodas de PU pivotantes, diâmetro 60 mm
- Pistão a gás classe 4
- Altura do encosto em relação ao assento: 82 cm
- Dimensões do assento: 50x53 cm
- Altura do assento em relação ao chão: 48-56 cm
- Altura total da cadeira: 128-136 cm

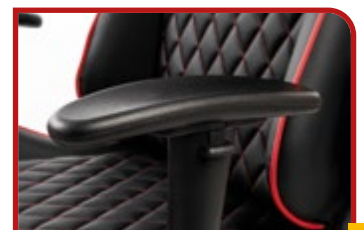
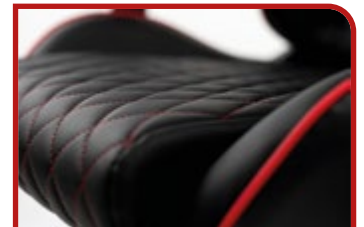

## ROQUETE REVERSÍVEL 237 JS

CABEÇA DE PERFIL BAIXO: IDEAL PARA ACESSO EM ESPAÇOS APERTADOS

**SLIM**



**MECANISMO DE 72 DENTES**



**BOTÃO DE LIBERTAÇÃO DA CHAVE DE CAIXA**



**ALAVANCA DE INVERSÃO**

**PEGA ERGONÓMICA**

### INCLUÍDO EM TODOS OS KITS



700 kg



**6**  
GAVETAS

**3**  
MÓDULOS



**265**  
PEÇAS

## CONJUNTO PARA MANUTENÇÃO



**515 J6SM**  
U05150636

RAL 3020

RAL 9005

**Carro JUST com ferramentas de MANUTENÇÃO - 3 gavetas**

**515 J6SV**  
U05150106

RAL 3020

RAL 9005

**Carro JUST (vazio)**

### DESCRIÇÃO

Alicate ajustável, cinzel, punção de pinos, martelo, tesoura, variedade com brocas, alicate para circlips, alicate universal, chaves hexagonais, pinça de corte, baquete

ART.

PÇS

519 M 150A

122

Chaves de fendas para parafusos ranhados, chaves de fendas PHILLIPS®, chaves de fendas para parafusos TORX®, chaves de fendas para parafusos de cabeça cruzada POZIDRIV®

519 M 320

27

Chaves combinadas, chaves de caixa, roquete e acessórios

519 M 601S

116



515

- Bancada de trabalho em ABS de alta resistência com borda antiqueda de 15 mm
- Tamanho da superfície utilizável: 560x460 mm
- Pega de transporte dupla para maior manobrabilidade
- Tapetes de borracha resistentes ao óleo no interior das gavetas
- Sistema centralizado de segurança com bloqueio
- Fornecido com sistema de suporte de garrafa, posicionável à direita ou à esquerda (código de peça sobressalente SER. SBR2)
- Rodas de borracha resistentes ao óleo (Ø 125 mm): duas fixas e duas giravelas (uma com travão)
- Fornecido com rodas já montadas à estrutura
- Dimensões internas das gavetas:
  - 3 gavetas 570x420x60 mm.
  - 2 gavetas 570x420x130 mm.
  - 1 gaveta 570x420x270 mm.

50 kg | mm | 779 | 900 | 515



## Configuração sem acessórios



**New**

**AÇO**

Tampo de aço  
2.175 mm - 516 AG/2



**265**  
PEÇAS

## CONJUNTO PARA MANUTENÇÃO



**516 SA/STBA**  
**U05160316**

**RAL 9005**

212 kg | 2.175 mm | 2.000 mm | 650

Mobiliário de oficina com tampo em aço

**New**



**116**  
PEÇAS



**1**  
GAVETA

**3**  
MÓDULOS

**504 SRJM**  
**U05041601**

**RAL 3020**

32 kg | 901 mm | 849 mm | 452

**JUST Carro de Prateleiras multiusos com ferramentas de manutenção - 1 gaveta**

DESCRIÇÃO	ART.	PÇS
Chaves combinadas, chaves de caixa, roquetes e acessórios	519 M 601S	116



**002 JSM**  
U00020021

**181**  
PEÇAS

Mala com conjunto para manutenção

11 kg | mm | 460 | 158 | 385



**002 JTMS**  
U00020025

**181**  
PEÇAS

Mala-trolley com conjunto para manutenção



1/4"

1/2"

8 kg | mm | 415 | 92 | 283



**100**  
PEÇAS

**601 1/4-1/2" JS100**  
U06010031

Jogo de chaves de caixa sextavadas e bits em caixa modular



As caixas são modulares com gavetas para carros da USAG





**New**

1/4" 1/2"

7 kg 415 mm 92 283

**82**  
PEÇAS

**601 1/4-1/2" JS82**

**U06010030**

Jogo de chaves de caixa sextavadas e chaves de boca e luneta em caixa modular



As caixas são modulares com gavetas para carros da USAG



**New**

1/2"

7 kg 415 mm 92 283

**41**  
PEÇAS

**601 1/2" JS41**

**U06010024**

Jogo de chaves de caixa sextavadas e bits em caixa modular



As caixas são modulares com gavetas para carros da USAG





22  
PEÇAS

1/2"

New



601 1/2" JS22

U06010023

Jogo de chaves de caixa sextavadas em caixa modular

As caixas são modulares com gavetas para carros da USAG



4 kg | mm | 375  
80  
186

34  
PEÇAS

1/4"

New



601 1/4" JS34

U06010021

Jogo de chaves de caixa sextavadas e bits em caixa modular

As caixas são modulares com gavetas para carros da USAG



1 kg | mm | 190  
78  
165

16  
PEÇAS

1/4" 1/2"

New



601 1/4-1/2" JTXS16

U06010029

Jogo de chaves de caixa TORX® em caixa modular

As caixas são modulares com gavetas para carros da USAG



1 kg | mm | 190  
58  
138

## CHAVES DINAMOMÉTRICAS 810 J

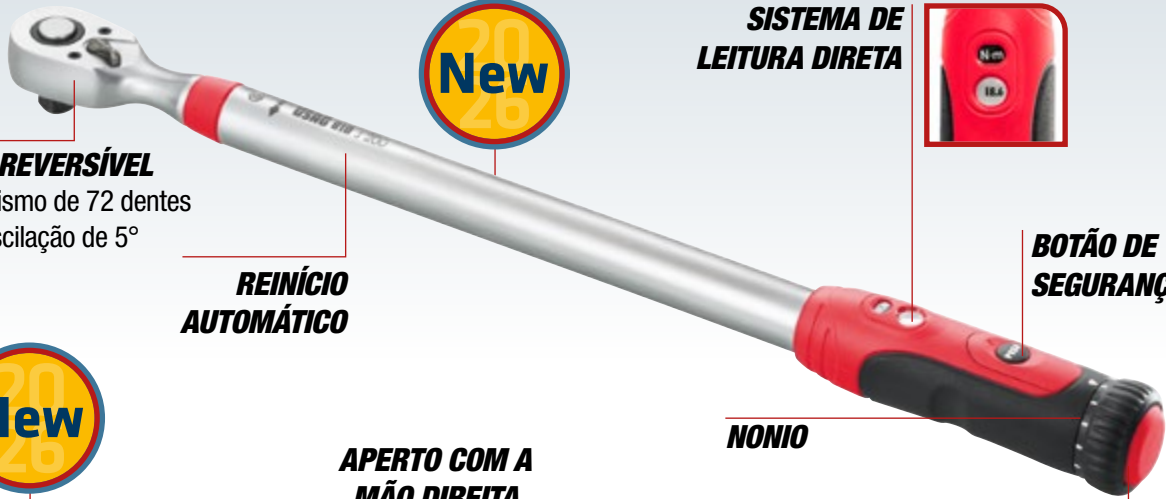

**ROQUETE REVERSÍVEL**  
com mecanismo de 72 dentes  
e arco de oscilação de 5°

**REINÍCIO  
AUTOMÁTICO**

**SISTEMA DE  
LEITURA DIRETA**



**BOTÃO DE  
SEGURANÇA**

**NONIO**

**BOTÃO DE  
AJUSTE**

**APERTO COM A  
MÃO DIREITA**

**PRECISÃO  
±4%**

**810 J**

**ISO 6789**

**Chaves dinamométricas de leitura direta com roquete reversível**

- Inclui declaração de conformidade e declaração REACH

ART.	CÓD.	CAPACIDADE	☑	L (mm)	RESOL.
810 J 5-25	U08100025	5÷25 Nm	1/4"	323	0,1 Nm
810 J 10-50	U08100050	10÷50 Nm	3/8"	400	0,5 Nm
810 J 20-100	U08100100	20÷100 Nm	1/2"	400	0,5 Nm
810 J 40-200	U08100200	40÷200 Nm	1/2"	517	0,5 Nm
810 J 60-340	U08100340	60÷340 Nm	1/2"	620	1 Nm
810 J 150-750	U08100750	150÷750 Nm	3/4"	1200	2,5 Nm

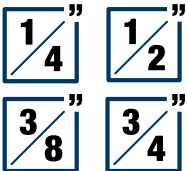

YouTube



**692 J32**  
U06920042

**32**  
PEÇAS



Jogo com bits e roquete reversível - 1/4"

**692 J49**  
U06920041

**49**  
PEÇAS



Jogo com bits - 1/4"

**692 J100**  
U06920043

**100**  
PEÇAS



Jogo de bits com formas especiais - 1/4"

# CHAVES DE BOCA E LUNETAS 285 J



7  
PEÇAS

8÷19 mm

## 285 J/DS7

U02851745

Jogo de 7 chaves de boca e luneta

- 285 J/8-10-12-13-14-17-19 mm.
- Fornecido em suporte de plástico



12  
PEÇAS

8÷19 mm

## 285 J/DS12

U02851746

Jogo de 12 chaves de boca e luneta

- 285 J/8-9-10-11-12-13-14-15-16-17-19 mm.
- Fornecido em suporte de plástico



16  
PEÇAS

6÷24 mm

## 285 J/B16

U02851740

Jogo de 16 chaves de boca e luneta

- 285 J/6-7-8-9-10-11-12-13-14-15-16-17-18-19-22-24 mm.
- Entregue com saco enrolável



# CHAVES DE BOCA E LUNETAS DE ROQUETE PLANAS 285 KB



7  
PEÇAS

8÷19 mm

## 285 KB/DS7

U02856341

Jogo de 7 chaves de boca e luneta de roquete planas

- 285 KB/8-10-12-13-14-17-19 mm.
- Fornecido em suporte de plástico



12  
PEÇAS

8÷19 mm

## 285 KB/DS12

U02856342

Jogo de 12 chaves de boca e luneta de roquete planas

- 285 KB/8-9-10-11-12-13-14-15-16-17-19 mm.
- Fornecido em suporte de plástico



Non  
bestemmiare  
adopera USAG  
utensili professionali



## Necessita de ajuda?

Visite o nosso site:



[usag.it/en/contacts/support](https://usag.it/en/contacts/support)



**Promoção válida até 31/03/2027 limitada ao stock existente.**

As imagens indicadas neste catálogo não são vinculativas. A Stanley Black & Decker Italia S.r.l. reserva-se o direito de alterar as características técnicas dos respectivos produtos em qualquer momento.



**Stanley Black & Decker Italia S.r.l.**

Via Volta, 3 - 21020 - Monvalle (VA)  
Tel. +39 0332 790 111 - [info.mv@usag.it](mailto:info.mv@usag.it)

[usag-tools.net](https://usag-tools.net)

